

# らくらく! かんたん設定ガイド

Draft IEEE802.11n 対応  
高速無線LANルータ

## MZK-W04N

プラネックスコミュニケーションズ株式会社

Version:1.0 PMN-07-04-TN-MZK-W04N

### はじめに

●パッケージに次の付属品が含まれていることを確認してください。

- |  |   |
|--|---|
| <input checked="" type="checkbox"/> らくらく!かんたん設定ガイド(本紙) | <input type="checkbox"/> LANケーブル(ストレート) |
| <input type="checkbox"/> MZK-W04N(本製品)                 | <input type="checkbox"/> 保証書            |
| <input type="checkbox"/> ACアダプタ                        | <input type="checkbox"/> 安全に関する説明書      |
| <input type="checkbox"/> CD-ROM(ユーザーズ・マニュアル)           |   |

※パッケージ内容に破損または欠品があるときは、販売店または弊社までご連絡ください。

**困ったときは、付属のCD-ROMまたは弊社ホームページ  
(<http://www.planex.co.jp>) をご参照ください。**

### 本製品について

本製品は、無線LANブロードバンドルータと無線アクセスポイントの2つのモードを選べます。

本製品を使用する用途に合わせて以下を参照してください。

**無線LANブロードバンドルータとして使用するとき**

→「無線LANブロードバンドルータ編」(1~2ページ)  
を参照してください。

**無線アクセスポイントとして使用するとき**

→「無線アクセスポイント編」(3~4ページ)  
を参照してください。

### 無線LANブロードバンドルータ編

本製品を無線LANブロードバンドルータとして使用するときの説明をします。

あらかじめ次のものを用意してください。

- 有線LANアダプタのあるコンピュータ
- LANケーブル
- ADSLモデムなど
- プロバイダの接続資料

## STEP 1

### 機器の接続

本製品を無線LAN接続でご利用になる場合も、設定は有線LAN接続でおこないます。**接続の前にすべての機器の電源をオフにしてください。**

- ① 本製品背面のモード切替スイッチが「Router」側になっていることを確認します。

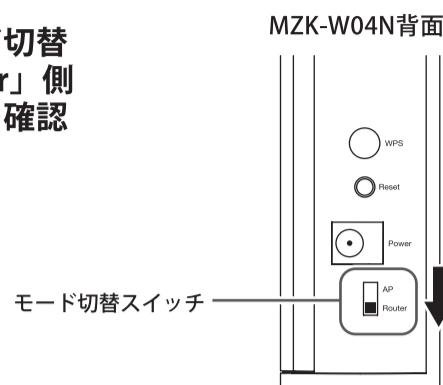

- ② 機器の接続をします。

- ① 本製品のWANポートと、ADSLモデムなどのLANポートをLANケーブルで接続します。
- ② 本製品のLANポートと、コンピュータのLANポートをLANケーブルで接続します。
- ③ 付属のACアダプタを本製品の電源コネクタに接続します。

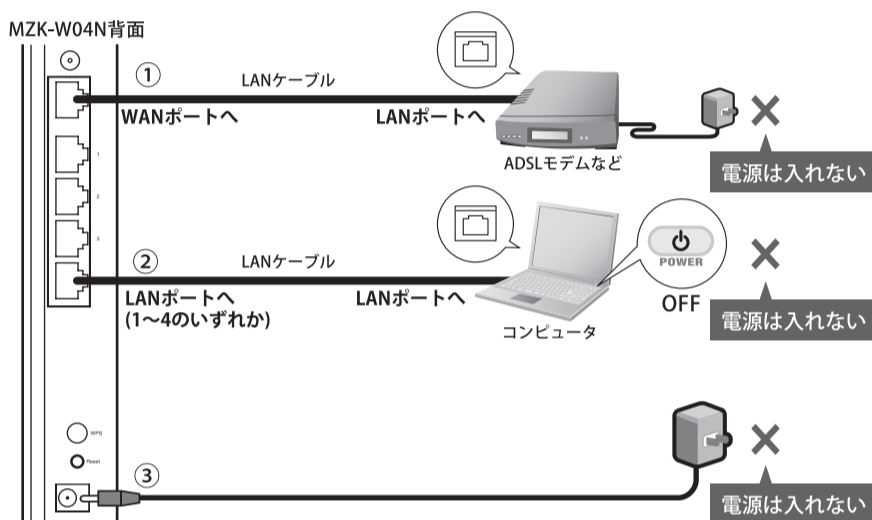

- ③ 各機器の電源を順番に投入します。

- ①ADSLモデム等 → ②MZK-W04N → ③コンピュータ

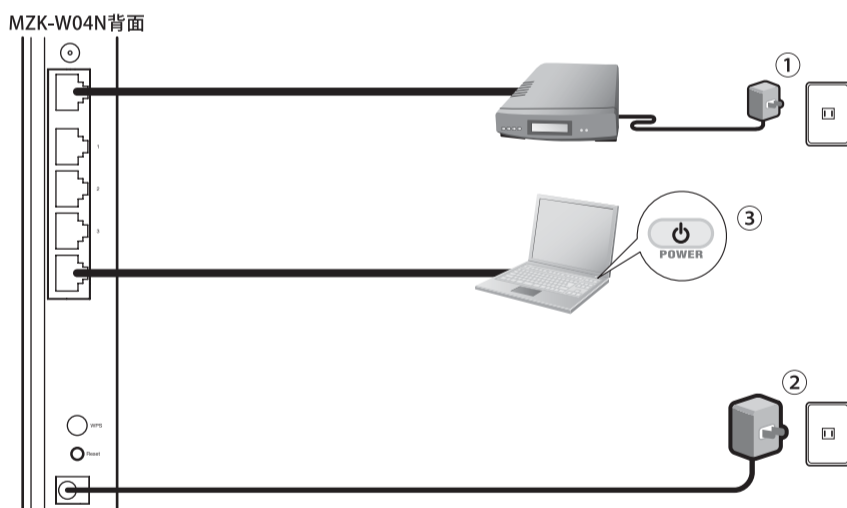

- ④ LEDの点灯(点滅)確認をします。

※ケーブルが接続されているポートに対応したLEDが点灯または点滅します。

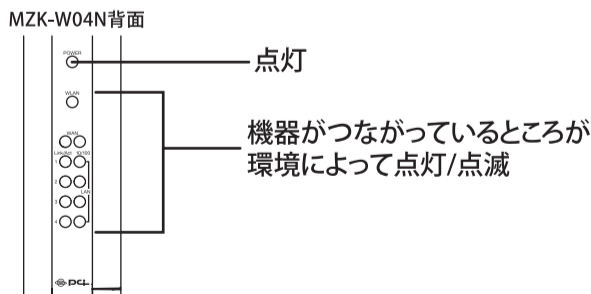

- LEDが点灯(点滅)しないときは?

- ・電源ケーブルとLANケーブルが、しっかりと差し込まれているか確認します。
- ・LANケーブルの種類を確認します。

**接続環境をご確認ください。**

Yahoo!BB/CATVなどの場合

フレッツ・ADSL/Bフレッツなどの場合

STEP 4 接続確認へ

STEP 2 設定画面の表示へ

STEP 2

設定画面の表示

1 WEBブラウザを起動します。  
WEBブラウザのアイコンをダブルクリックします。  
※この時点ではホームページは表示されません。



2 アドレスに半角英数字で「192.168.1.1」と入力して<Enter>キーを押します。



▼ログイン画面が表示されます。

3 ログインします。

①「ユーザ名」に「admin」を半角小文字で入力します。

②「パスワード」に「password」を半角小文字で入力します。

※入力される内容は、セキュリティ保護のために「\*」マークで隠されます。

③ [OK] をクリックします。

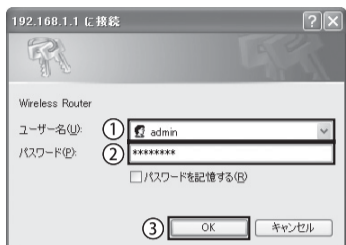

▼設定画面のトップページが表示されます。

●設定画面が表示されないときは？

- ・アドレス(192.168.1.1)が正しく半角で入力されていることを確認します。
- ・フレッツ接続ツールなどの設定ソフトは必要ありません。アンインストールします。
- ・設定用パソコンにセキュリティソフトがインストールされているときは、一時的に停止します。
- ・プロキシサーバを使わない設定にします。

Windowsのとき

- ①「ツール」→「インターネットオプション」を選びます。
- ②「接続」タブをクリックし『ダイヤルしない』が選択されていることを確認します。
- ③ [LANの設定] をクリックします。
- ④「LANにプロキシサーバを使用…」のチェックをオフにして、[OK] をクリックします。

Macintoshのとき

- ①「アップルメニュー」→「システム環境設定」をクリックします。
- ②「インターネットとネットワーク」の「ネットワーク」をクリックします。
- ③(1)「表示」の「(内蔵) Ethernet」を選びます。  
(2)「プロキシ」タブをクリックします。  
(3)「設定するプロキシサーバを選択」のリストからすべてのチェックマークを外します。  
(4) [今すぐ適用] をクリックします。

・TCP/IPを自動取得に設定します。

Windowsのとき

- ①TCP/IPのプロパティを表示します。  
※表示方法は、付属CD-ROM内のユーザーズ・マニュアルを参照してください
- ②「IPアドレスを自動的に取得する」、「DNSサーバー」のアドレスを自動的に取得する」を選び、[OK] をクリックします。
- ③コンピュータを再起動します。

Macintoshのとき

- ①「アップルメニュー」→「システム環境設定」をクリックします。
- ②「インターネットとネットワーク」の「ネットワーク」をクリックします。
- ③(1)「表示」の「(内蔵) Ethernet」を選びます。  
(2)「TCP/IP」タブをクリックします。  
(3)「設定」の「DHCPサーバを参照」を選びます。  
(4) [今すぐ適用] をクリックします。

STEP 3

接続設定

PPPoE設定

フレッツADSL/Bフレッツなど

●お手元にプロバイダからの接続資料をご用意ください。

1 「セットアップウィザード」をクリックします。

▼「タイムゾーン」画面が表示されます。



2

[次へ] をクリックします。

▼「IPアドレス情報」画面が表示されます。

3

プロバイダからの接続資料をご覧になりながら、情報を入力します。

①「PPPoE接続方式」から「PPPoE」を選びます。

②「ユーザー名」にプロバイダ指定の接続ユーザ(ログイン)名を入力(例: abc123@xyz.ne.jp) します。

③「パスワード」にプロバイダ指定の接続パスワードを半角英数字入力(例: abcDEF123) します。

④ [次へ] をクリックします。

▼「設定を保存しました！」が表示されます。

4

[保存] をクリックします。

▼「システムを再起動しています。しばらくお待ちください。」が表示されます。

5

[OK] をクリックします。

6

WEBブラウザを閉じます。

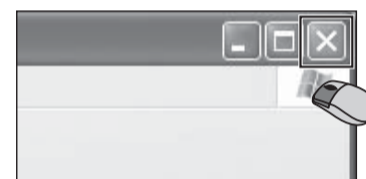

STEP 4

接続確認

1

WEBブラウザを起動します。

WEBブラウザのアイコンをダブルクリックします。

2

アドレスに「http://www.planex.co.jp」を入力し、<Enter>キーを押します。

▼「プランネクスコミュニケーションズ」のホームページが表示され、接続が確認できます。

以上でMZK-W04Nの設定は完了です。

接続する各コンピュータについて

以上のステップまでで、本製品の設定作業はすべて完了しています。有線LANコンピュータは、LANケーブルで本製品のLANポートにつなぐだけで通信できます。無線LANコンピュータは、1台ずつ無線設定を本製品と同じ設定にすることで、それぞれ通信できるようになります。設定方法については、それぞれの無線LANコンピュータ(または無線LANアダプタ)に付属している無線LANの説明書を参照し、説明書に書かれている手順に従って、各無線LANコンピュータに設定を行ってください。(ご不明な点があるときは各メーカーにご相談ください。)

! 無線設定を進めていく途中で、必ずいくつかの設定値を求められます。そのときは、以下の表の設定値(本製品の初期値)を参考にしてください。

	項目名	設定値(本製品の初期値)
必須の設定	SSID(ネットワーク名)	→ planexuser
	WEPキー(パスワード)	→ 1223334444
お使いの機器によって必要な設定	認証方式	→ オープン(または自動)
	暗号化方式	→ WEP
	キーの形式	→ 16進数(またはHex)
	キーの長さ	→ 64bit(または40bit)
	キーのインデックス	→ 1

※「planexuser」を入力するときは、半角アルファベットの小さい文字で入力してください。  
 ※「1223334444」を入力するときは、半角数字で入力してください。  
 ※各項目名は、一般的と思われる呼び方で表記していますが、お使いの機器や説明書によっては、呼び方が異なることがあります。  
 ※各設定値は、本製品の初期状態のものを記載しています。

# 無線アクセスポイント編

本製品を無線アクセスポイントとして使用する時の説明をします。  
あらかじめ次のものを用意してください。

## ●有線LANアダプタのあるコンピュータ

### STEP 1 使用中のネットワークを調べる

お使いのブロードバンドルータのIPアドレスを確認し、以下の空欄に記入します。

※わからないときはブロードバンドルータの取扱説明書を参照ください。

ブロードバンドルータのIPアドレスを記入します。

[ ] . [ ] . [ ] . [ ]

最初の3組の数字だけ下に書き写します。



★ [ ] . [ ] . [ ] . [250]

これが新しい本製品のIPアドレスです。

※例えば、お使いのブロードバンドルータのIPアドレスが「192.168.1.1」のときは、本製品のIPアドレスは「192.168.1.250」となります。

### STEP 2 設定用コンピュータの接続

本製品を無線LAN接続で使用する時も、設定は有線LAN接続で行います。  
有線LAN接続ができるコンピュータをご用意ください。

- 1 設定用コンピュータの電源をオフにします。
- 2 LANケーブルを本製品のLANポートと設定用コンピュータのLANポートに接続します。

※ハブや他の機器は一切接続しないでください。

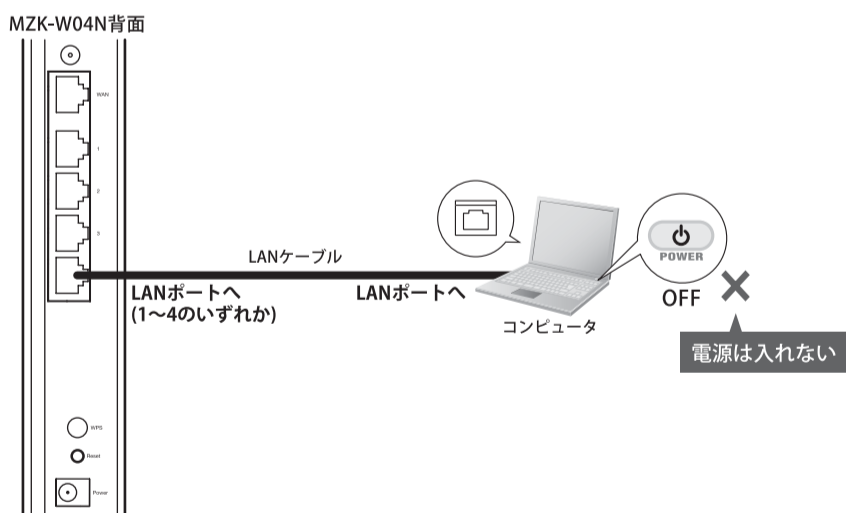

- 3 付属のACアダプタを本製品の電源コネクタに接続します。

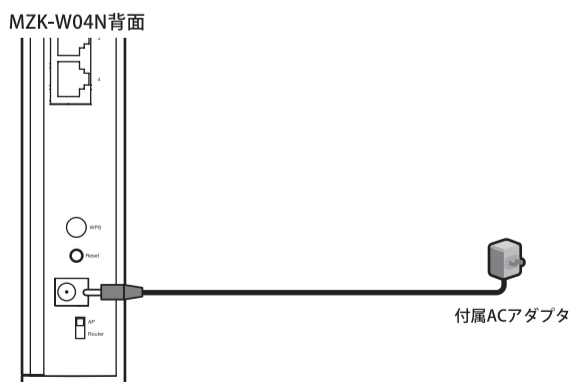

- 4 ACアダプタをAC100Vコンセントに接続します。

- 5 設定用コンピュータの電源をオンにします。

### STEP 3

## 設定画面の表示

- 1 WEBブラウザを起動します。  
WEBブラウザのアイコンをダブルクリックします。  
※この時点ではホームページは表示されません。



- 2 アドレスに半角英数字で「192.168.1.1」と入力して<Enter>キーを押します。  
▼ログイン画面が表示されます。



- 3 ログインします。
  - ①「ユーザ名」に「admin」を半角小文字で入力します。
  - ②「パスワード」に「password」を半角小文字で入力します。  
※入力される内容は、セキュリティ保護のために「\*」マークで隠されます。
  - ③ [OK] をクリックします。▼設定画面のトップページが表示されます。

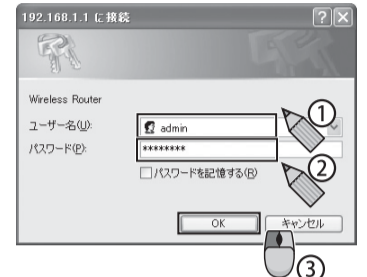

## ●設定画面が表示されないときは?

- ・アドレス(192.168.1.1)が正しく半角で入力されていることを確認します。
- ・フレッツ接続ツールなどの設定ソフトは必要ありません。アンインストールします。
- ・設定用パソコンにセキュリティソフトがインストールされているときは、一時的に停止します。
- ・プロキシサーバを使わない設定にします。

### Windowsのとき

- ①「ツール」→「インターネットオプション」を選びます。
- ②「接続」タブをクリックし『ダイヤルしない』が選択されていることを確認します。
- ③ [LANの設定] をクリックします。
- ④「LANにプロキシサーバを使用...」のチェックをオフにして、[OK] をクリックします。

### Macintoshのとき

- ①「アップルメニュー」→「システム環境設定」をクリックします。
- ②「インターネットとネットワーク」の「ネットワーク」をクリックします。
- ③(1)「表示」の「(内蔵) Ethernet」を選びます。  
(2)「プロキシ」タブをクリックします。  
(3)「設定するプロキシサーバを選択」のリストからすべてのチェックマークを外します。  
(4) [今すぐ適用] をクリックします。

- ・TCP/IPを自動取得に設定します。

### Windowsのとき

- ①TCP/IPのプロパティを表示します。  
※表示方法は、付属CD-ROM内のユーザーズ・マニュアルを参照してください
- ②「IPアドレスを自動的に取得する」、「DNSサーバー」のアドレスを自動的に取得する」を選び、[OK] をクリックします。
- ③コンピュータを再起動します。

### Macintoshのとき

- ①「アップルメニュー」→「システム環境設定」をクリックします。
- ②「インターネットとネットワーク」の「ネットワーク」をクリックします。
- ③(1)「表示」の「(内蔵) Ethernet」を選びます。  
(2)「TCP/IP」タブをクリックします。  
(3)「設定」の「DHCPサーバを参照」を選びます。  
(4) [今すぐ適用] をクリックします。

### STEP 4

## 本製品のIPアドレスの設定

- 1 「一般設定」をクリックします。



- 2 「LAN」をクリックし、「LANIP」の「IPアドレス」にSTEP 1の★印の数字(末尾が250の方)を入力し、[適用] をクリックします。

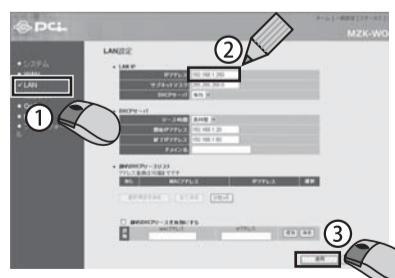

- 3 [保存] → [OK] をクリックし、WEBブラウザを閉じます。

今後、設定画面を表示するときは、STEP 3の②で、変更したIPアドレスを入力してください。

