

プラネックス インターネット スタートガイド

4ポート ワイヤレスブロードバンドルータ

BLW-04EM

プラネックスコミュニケーションズ株式会社

Version:1.0 PMN-03-07-YT-BLW-04EM

1 機器の接続確認

[1.各機器の接続をします]

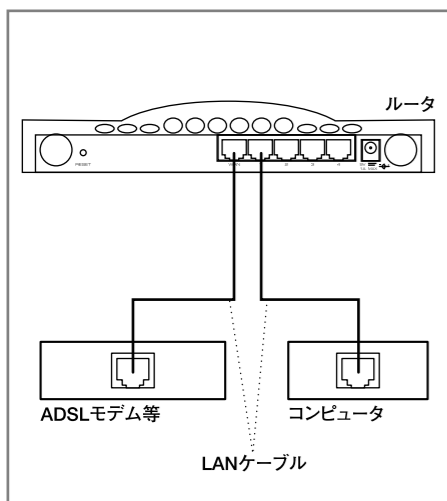

[2.各機器の電源を順番に投入します]

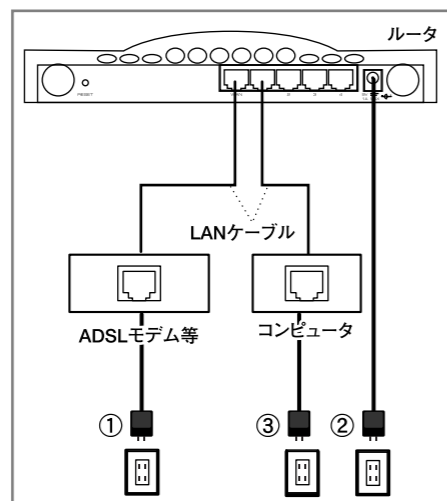

[3.電源が入ったらLEDの点灯(点滅)確認をする]

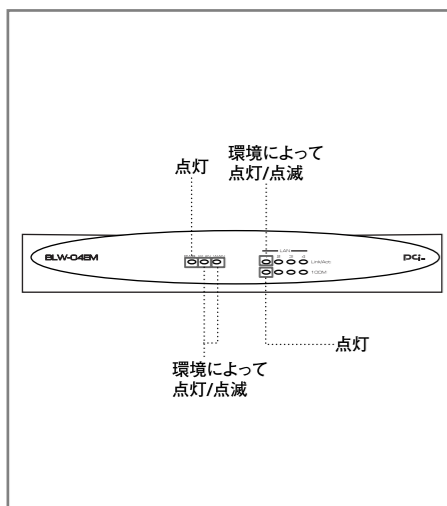

※ケーブルが接続されているポートに対応したLEDが点灯または点滅します。

■LEDが点灯(点滅)しない時は?

- ・電源やLANケーブルが、しっかりと押し込まれているか確認します。
- ・LANケーブルの種類に間違いがないか確認します。

2 設定画面へのアクセス

[1.ブラウザソフトを起動します]



[2.ブラウザソフトが起動したら「192.168.1.1」と入力します]

◎Netscape Navigator環境



◎Internet Explorer環境



認証画面が表示されます



■設定画面が上手く表示されなかった時は?

◎ブラウザソフト

・Internet Explorerの場合

- (1) 「ツール」から「インターネットオプション」を選び「接続」タブの「LANの設定」を表示します。
- (2) 全てチェックがされていない事を確認します。

・Netscape Navigatorの場合

- (1) 「編集」から「設定」を選択し「詳細」内のプロキシを表示します。
- (2) 「インターネットに直接接続する」にチェックを入れます。

◎お使いのコンピュータにファイアウォール・ウィルスチェック等のソフトがインストールされている

- (1) ソフト側でセキュリティレベルを一番低い設定或いは機能を一時停止します。

- (2) 改善しない場合は、ソフトを一時アンインストールする必要があります。

◎IPアドレスの取得

下記の手順でIPアドレスを取り直し、IPアドレスが192.168.1.*(*=20~50)になる事を確認します。

・Windows 98/Meの場合

- (1) 「スタート」ボタンをクリックして「ファイル名を指定して実行」を選びます。
- (2) 「名前」の欄にwinipcfgと入力しOKボタンを押します。
- (3) お使いのLANアダプタ名を選びます。
- (4) 「すべて解放」のボタンを押してから「すべて書き換え」のボタンを押します。

・Windows 2000の場合

- (1) 「スタート」ボタンをクリックして、プログラム→アクセサリ→コマンドプロンプトを選びます。
- (2) 黒い画面が表示されてきたらipconfig /renewと入力してEnterキーを押します。

・Windows XPの場合

- (1) 「スタート」ボタンをクリックして、すべてのプログラム→アクセサリ→コマンドプロンプトを選びます。
- (2) 黒い画面が表示されてきたらipconfig /renewと入力してEnterキーを押します。

・Macintoshの場合

- (1) コントロールパネルから「TCP/IP」を表示します。
- (2) 「経由先」欄がEthernet、「設定方法」欄がDHCPサーバ参照となっている事を確認します。
- (3) 画面を閉じたらコンピュータを再起動します。

◎接続ソフト等

- フレッツ接続ツールなどの専用接続ソフトのインストールや接続用設定を追加した場合は、それぞれソフトのアンインストールや、設定の解除・削除をおこなってください。

3 通信設定

[1.認証画面にてパスワード欄に「password」と入力します]

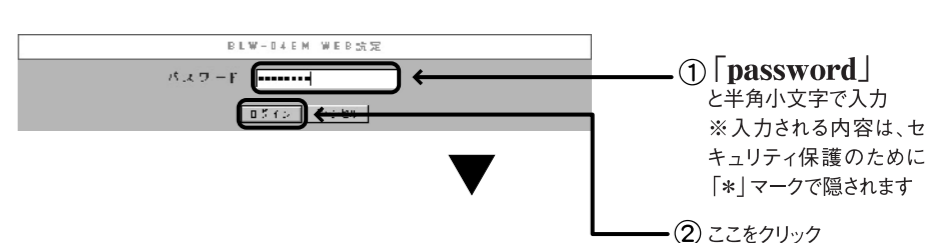

[2.メニューから「Setup Wizard」を選びます]

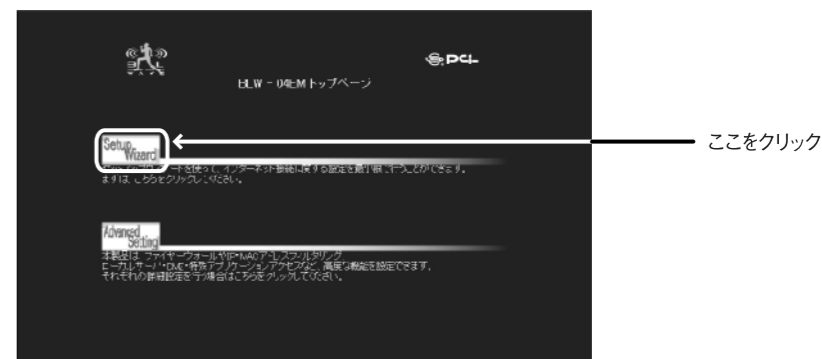

続いてご利用の接続回線ごとに接続方式を選びます

・フレッツADSL/Bフレッツ等の場合
[裏面 \[4\] PPPoE接続](#)

・Yahoo!BB、@Net Home等の場合
[裏面 \[5\] DHCP接続](#)

裏面▶▶▶

4 PPPoE接続

[1.タイムゾーン設定にて「(GMT+9:00)日本」を選びます]



[2.インターネット接続方式から「PPPoE接続」を選びます]

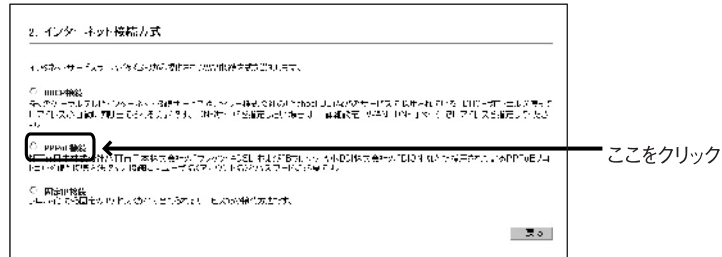

[3.プロバイダからの情報を入力します]

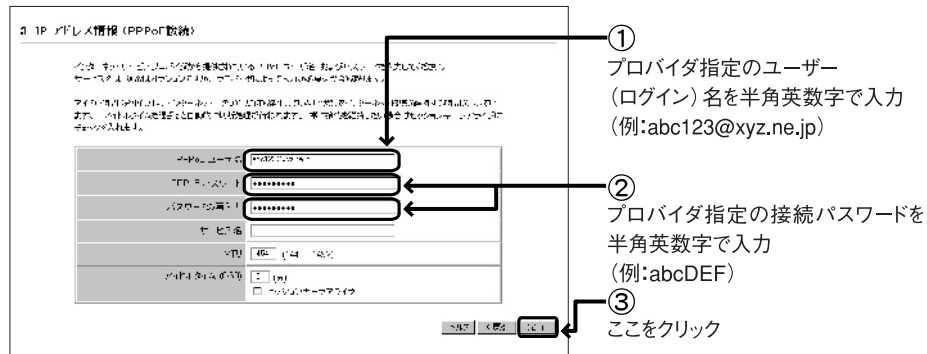

接続の確認をします ▶▶▶ **[6] 接続確認** へ

5 DHCP接続

[1.タイムゾーン設定にて「(GMT+9:00)日本」を選びます]

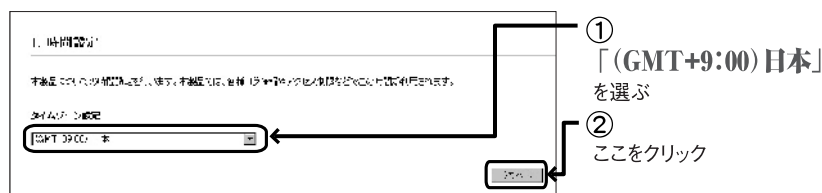

[2.インターネット接続方式から「DHCP接続」を選びます]

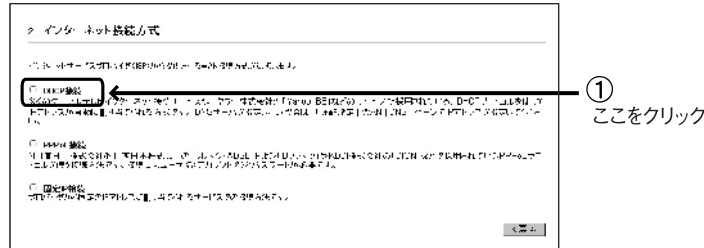

[3.回線に応じて設定します]

◎@Net Homeの場合

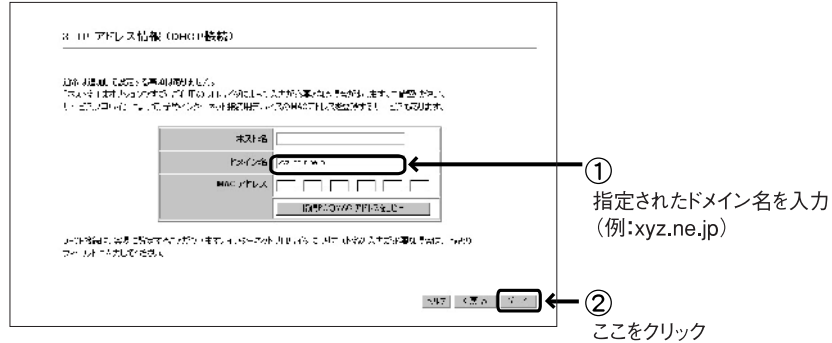

接続の確認をします ▶▶▶ **[6] 接続確認** へ

◎Yahoo!BB等の場合

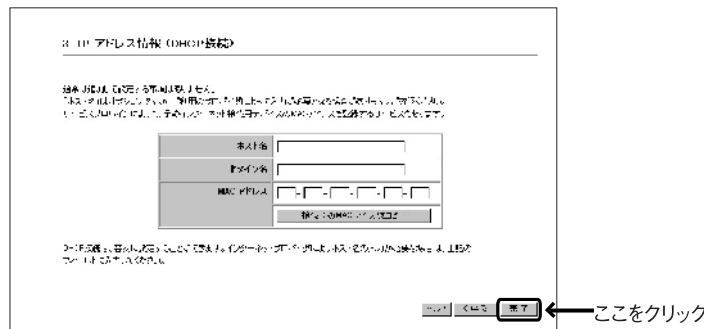

接続の確認をします ▶▶▶ **[6] 接続確認** へ

6 接続確認

[1.メニューから「AdvancedSetting」を選びます]



[2.接続状況欄を確認します]

◎PPPoE接続の場合

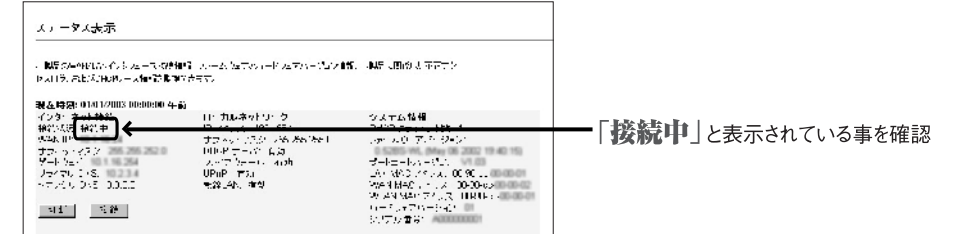

◎DHCP接続の場合

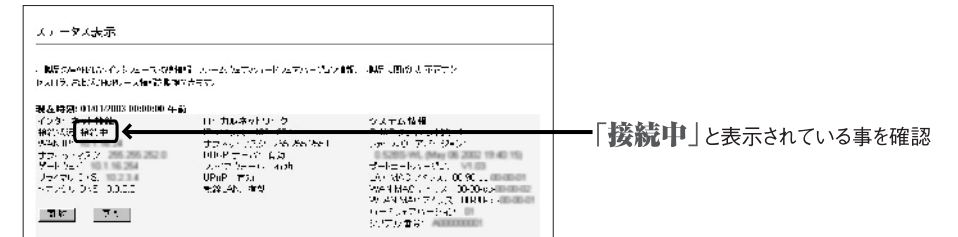

結果メッセージの確認が終わったら設定画面を閉じ、コンピュータを再起動させてからインターネット通信が出来るか試します。

■結果メッセージが正しく表示されない、インターネット通信が出来ない時は？

- ◎設定時の入力
 - (1) 半角英数字モードで入力します。(2) 大文字小文字の確認をします。(3) Oと0(オーとゼロ)等の類似文字の確認をします。
- ◎回線の確認
 - 一時各機器の電源を全て落として、30分から1時間程経ってから[1-2]の手順で電源を再投入します。