

●本紙は、本製品を正しく使用するために必要な設定・使用方を説明しています。本紙の設定手順より本製品の設定を行ってください。また設定終了後は、本紙を大切に保管してください。
 ●本紙は「プランネクス ネットワーク・マネージャ」による設定手順になります。「プランネクス ネットワーク・マネージャ」の動作環境は、Windows 7/Vista/XP (SP2 以上) /2000 (SP4 以上)、Mac OS X 10.4.11 以上の OS で動作します。
 ●本紙に記載されていないその他の設定やご利用方法については、ユーザーズ・マニュアルを参照してください。

必要なものを準備しよう

●パッケージに次の付属品が含まれていることを確認してください。

※パッケージ内容に破損または欠品があるときは、販売店または弊社までご連絡ください。

- らくらくかんたん設定ガイド (本紙)
- 安全に関する説明書 / 保証書

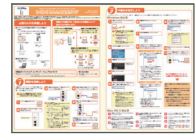

- MZK-WNH (本製品)
- AC アダプタ

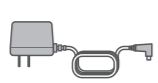

- LAN ケーブル
- CD-ROM (ソフトウェア & マニュアル)

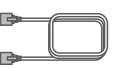

●別途ご用意ください。

- 本製品に接続するパソコン
- LAN ケーブル
- プロバイダなどの接続資料



本製品のソフトウェア、ユーザーズ・マニュアルについて

●お使いのパソコンに CD/DVD ドライブがないときは、「プランネクス ネットワーク・マネージャ」や「ユーザーズ・マニュアル」を以下のホームページからダウンロードしてください。
<http://www.planex.co.jp/support/download/router/mzk-wnh.shtml>

困ったときは

●本紙裏面の「困ったときは」を参照してください。

STEP 1 機器を接続しよう

本製品をパソコンとインターネット回線に接続します。設定を始める前に本製品に接続するパソコンを準備し、次の手順を行ってください。

❗ インターネット接続の設定では、LAN ケーブルが2本必要となります。本製品に付属の LAN ケーブル以外に、お手持ちの LAN ケーブルを1本ご用意ください。

1 パソコンの電源をオフにします。



2 本製品背面の Router/AP 切替スイッチを「Router」側にします。

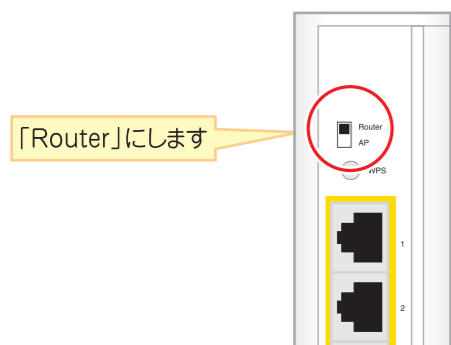

3 本製品の Internet ポート (青色のポート) に、インターネット回線を接続します。

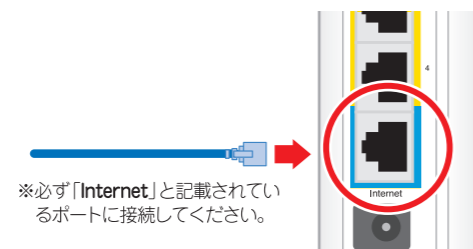

❗ インターネット回線とは... お使いの環境により、通信機器との接続方法が異なります。以下を参考に LAN ケーブルを接続してください。

- インターネットマンションのときは、以下のように接続してください。
 インターネット回線 LANケーブル → 本製品のInternetポートに接続
- 有線ルーターがあるときは、以下のように接続してください。
 インターネット回線 LANポート → 本製品のInternetポートに接続
 LANケーブル → 有線ルーター
- ADSL モデムや ONU (光回線終端装置) があるときは、以下のように接続してください。
 インターネット回線 LANポート → 本製品のInternetポートに接続
 LANケーブル → ADSL モデム / ONU (光回線終端装置)
 ※ Yahoo! BB 回線や CATV 回線をお使いの方は、配線を行う前にモデムの電源を30分ほど切った状態にしてください。

4 本製品の LAN ポート (黄色ポートの1~4のいずれか) と、パソコンの LAN ポートを LAN ケーブルで接続します。

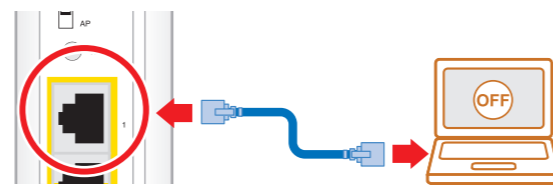

5 付属の AC アダプタを本製品とコンセントにつなぎます。

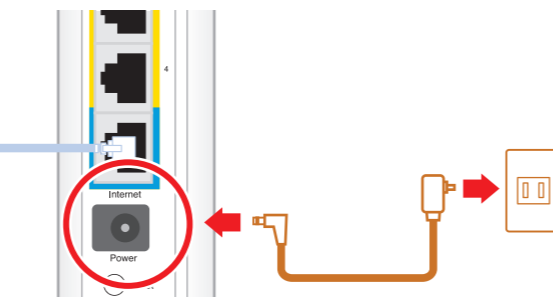

※本製品前面の「Power」・「Internet」ランプが点灯し、「Wireless」ランプが点滅します。
 ※ランプが点灯・点滅して2分程お待ちいただいた後、次の手順に進んでください。

6 パソコンの電源をオンにします。



無線LAN接続では、ご使用になる機器によって設定方法が異なります。

インターネット接続の設定

本製品をインターネットに接続できる状態にします。

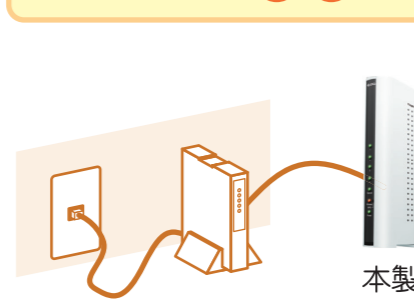

無線 LAN 接続の設定 ①

無線 LAN 内蔵パソコンやゲーム機を無線 LAN で接続します。



無線 LAN 接続の設定 ②

無線 LAN が内蔵されていないパソコンや以下のゲーム機を無線 LAN 接続するときは、ユーザーズ・マニュアルの「無線 LAN を設定する」を参照してください。



※「ユーザーズ・マニュアル」の参照方法は、本紙裏面の「ユーザーズ・マニュアルの見方」を参照してください。

STEP 2 本製品を設定しよう

「プランネクス ネットワーク・マネージャ」を使って、本製品をインターネットに接続できる状態に設定します。次の手順を行ってください。

Windows のとき

1 付属の CD-ROM をパソコンの CD/DVD ドライブにセットします。



❗ 本手順を行う前に、有線ルーター・ADSL モデムや ONU (光回線終端装置) などがあるとき、必ずお使いの機器が起動していることを確認してください。

❗ 自動再生画面が表示されたときは、「AutoLoader.exe の実行」をクリックします。

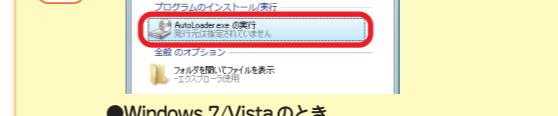

●Windows 7/Vista のとき「ユーザーアカウント制御」画面が表示されたときは、「はい」または「許可」をクリックします。

2 「インストール開始」をクリックします。



3 「同意する」をクリックします。

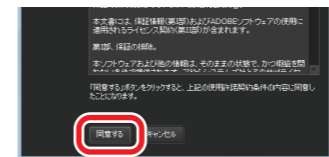

※この画面が表示されないときは、6 に進んでください。

4 「完了」をクリックします。

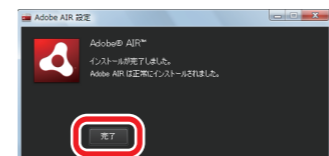

5 「プランネクス ネットワーク・マネージャ」が起動し、自動的に機器を検索します。



❗ 警告画面が表示されたときは、「ブロックを解除する」または「アクセスを許可する」をクリックしてください。
 ※画面の後ろに隠れていることがありますので、ご注意ください。

- Windows 7/Vista のとき「ユーザーアカウント制御」画面が表示されたときは、「はい」または「許可」をクリックします。
- 本製品が検出されないときは、セキュリティソフトを一時的に停止してください。
- プランネクス ネットワーク・マネージャが起動しないときは、デスクトップ上の「プランネクス ネットワーク・マネージャ」のアイコンをダブルクリックしてください。
- プランネクス ネットワーク・マネージャのバージョンアップの画面が表示されたときは、「はい」をクリックしてください。

6 本製品のアイコンをクリックします。



7 「はじめて設定する」をクリックします。



8 ご利用のネットワーク環境によって、設定方法が異なります。表示される画面の説明にしたがって、設定を行ってください。

ユーザー名とパスワードの入力画面が表示

お手元を用意したプロバイダなどの接続資料を参照いただき、次の操作を行ってください。

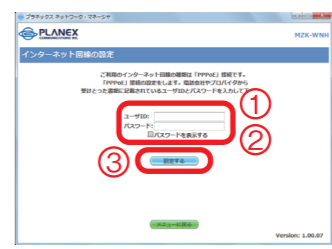

- ①プロバイダ指定のユーザ ID を半角英数字で入力します。(例: abc123@xyz.ne.jp)
 ※ユーザ ID は、ログイン名や接続ユーザ名など呼びぶともあります。
 ※NTT 回線をご使用のお客様は、ユーザ名が aaa@bbb.ccc といった @ (アットマーク) 以降もすべて入力してください。
- ②プロバイダ指定のパスワードを半角英数字で入力します。(例: abcDEF123)
 ※入力時に「パスワードを表示する」をチェックすると、パスワードを確認することができます。
- ③「設定する」をクリックし、右記の 9 に進みます。

「ルーターが検出されました」と画面表示

ご利用のネットワーク環境にルーターが存在します。次の操作を行って、本製品をアクセスポイントモードに設定してください。



- ①本製品背面の Router/AP 切替スイッチを「AP」側に切り替えます。
- ②本製品の電源を入れ直します。
- ③自動的に機器の変更を行います。
 そのまま右記の 9 に進みます。
 ※次の画面が表示されるまで時間がかかることがあります。

9 以下の画面が表示されたら設定は終了です。「テストする」をクリックし、弊社のホームページが表示されることを確認します。



❗ 「ネットワークの場所の設定」画面が表示されたときは、ご利用の環境にあった場所をクリックしてください。

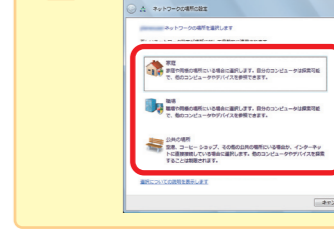

10 画面右上の [X] をクリックして、画面を閉じます。

11 パソコンの電源をオフにし、本製品とパソコンを接続していた LAN ケーブルをはずします。

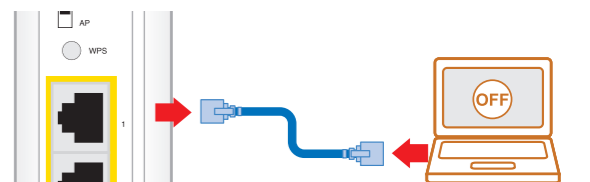

以上で本製品がインターネットに接続できる状態になりました。

続けて、無線 LAN で接続する設定を行います。

- 無線 LAN が内蔵されているパソコンやゲーム機 (ニンテンドー DS、PSP) を無線 LAN 接続するときは → 本紙裏面の 3 を参照してください。
- 無線 LAN が内蔵されていないパソコンやゲーム機 (ニンテンドー DSi、Wii) を無線 LAN 接続するときは → ユーザーズ・マニュアルの「無線 LAN を設定する」を参照してください。

Mac OS X のとき

1 付属の CD-ROM をパソコンの CD/DVD ドライブにセットします。

2 CD-ROM アイコンをダブルクリックして開き、「mac」フォルダの中の「PLANEX Network Manager.dmg」をダブルクリックします。

3 デスクトップに表示される「PLANEX Network Manager」をダブルクリックします。

※すでに「Adobe AIR」がインストールされているときは手順 6 にお進みください。
 ※ダイアログボックスが表示されたときは、「開く」をクリックします。

4 「Adobe AIR 設定」が表示されますので、「同意する」をクリックします。

※パスワードを入力する画面が表示されたら、管理者の権限を持つユーザ名とパスワードを入力して「OK」をクリックします。
 ※「Adobe AIR」のアップデートの画面が表示されたときは、「アップデート」をクリックします。

5 インストールが完了したら、「完了」をクリックします。

6 デスクトップの「PLANEX Network Manager」を開き、「PLANEX Network Manager (.pkg)」をダブルクリックします。

7 インストーラが起動しますので、画面の指示にしたがってインストールします。

8 インストールが完了したら、「閉じる」をクリックします。

9 「アプリケーション」フォルダを開き、「プランネクス ネットワーク・マネージャ」をダブルクリックします。

10 「プランネクス ネットワーク・マネージャ」が起動したら、上記の 2 の 5 から設定してください。

STEP 3 無線LAN接続しよう

ここでは無線LAN内蔵パソコンやゲーム機を使って、本製品と無線LAN接続する方法をご紹介します。お使いの機器に合わせて設定を行ってください。

! 本手順は、工場出荷時のセキュリティ情報をもとに説明しています。セキュリティ情報はお客様の環境に合わせて変更することをお勧めします。尚、セキュリティの変更方法はユーザーズ・マニュアルの「無線LANを設定する」-「設定画面を使って設定する(通常設定)」を参照してください。

- 以下の手順は簡易的に説明しています。詳しい設定方法やその他の機器の設定方法を確認するときはユーザーズ・マニュアルの「無線LANを設定する」を参照してください。
- 本製品に有線で接続したパソコンを無線LAN接続するときは、本製品とパソコンのつながっているLANケーブルをはずしてください。
- 接続の前に必ず本紙のSTEP 2までの手順を済ませてください。
- パソコンやゲーム機に無線LAN(WLAN、ワイヤレスLAN)のスイッチがあるときは、オンになっていることを確認してください。
- 無線LANアダプタを使って無線LAN接続するときは、その無線LANアダプタの取扱説明書を参照してください。
- WPSボタンを使って無線LAN接続するときは、ユーザーズ・マニュアルの「無線LANを設定する」-「ボタンを使って簡単に設定する(WPS設定)」を参照してください。

Windows 7

- システムトレイの「ワイヤレスネットワーク接続」のアイコンをクリックします。
- 「planexuser」をクリックし、「接続」をクリックします。
- WEPキーを入力し、「OK」をクリックします。
- 「ネットワークの場所の設定」画面が表示されたときは、該当する場所を選択します。
- WEBブラウザを起動し、インターネットに接続できれば設定は終了です。

! WEPキーは、本製品底面のラベルに記載されています。詳しくは右記の「工場出荷時の設定について」を参照ください。

※WEPキーを変更したときは、変更したキーを入力してください。

Windows Vista

- 「スタート」→「接続先」をクリックします。
- 「planexuser」をクリックし、「接続」をクリックします。
- WEPキーを入力し、「接続」をクリックします。
- WEBブラウザを起動し、インターネットに接続できれば設定は終了です。

! WEPキーは、本製品底面のラベルに記載されています。詳しくは右記の「工場出荷時の設定について」を参照ください。

※WEPキーを変更したときは、変更したキーを入力してください。

Windows XP

- 「スタート」→「コントロールパネル」をクリックします。
- 「ネットワークとインターネット接続」をクリックします。
- 「ネットワーク接続」をクリックします。
- 「ワイヤレスネットワーク接続」を右クリックし、「利用できるワイヤレスネットワークの表示」をクリックします。
- 「planexuser」をクリックし、「接続」をクリックします。
- WEPキーを入力し、「接続」をクリックします。
- WEBブラウザを起動し、インターネットに接続できれば設定は終了です。

! WEPキーは、本製品底面のラベルに記載されています。詳しくは右記の「工場出荷時の設定について」を参照ください。

※WEPキーを変更したときは、変更したキーを入力してください。

Mac OS 10.5/10.6

- ①アップルメニューから「システム環境設定」をクリックします。
- ②「ネットワーク」をクリックします。
- ③「+」をクリックします。
- 「ネットワークを表示」をクリックします。
- 「planexuser」をクリックします。
- WEPキーを入力し、「追加」をクリックします。
- 画面にしたがって保存し、WEBブラウザを起動し、インターネットに接続できれば設定は終了です。

! WEPキーは、本製品底面のラベルに記載されています。詳しくは右記の「工場出荷時の設定について」を参照ください。

※WEPキーを変更したときは、変更したキーを入力してください。

以上で無線LANの設定は終了です。お疲れさまでした。

ゲーム機編

ニンテンドー DS

- Wi-Fi コネクション対応のゲームソフトをニンテンドー DS Lite/DS に挿込み、電源をONにしてゲームソフトを起動します。
- 「Wi-Fi コネクション設定」画面を表示させます。
- 「Wi-Fi 接続先設定」をタッチします。
- 「接続先 1 ~ 3」の中から、「未設定」のもの一つタッチします。

※ゲームソフトにより異なりますが、「Wi-Fi」または「Wi-Fiセット」ボタンで表示されます。

※「Wi-Fiコネクション設定」に関しては、ゲームソフトの取扱説明書をご覧ください。



PSP

- 検索結果から「planexuser」をタッチします。
- 「インフラストラクチャーモード」を選びます。
- 「新しい接続の作成」を選んだ後、「検索する」を選び、SSID(ネットワーク名)の一覧を表示します。

! WEPキーは、本製品底面のラベルに記載されています。詳しくは右記の「工場出荷時の設定について」を参照ください。

以上で無線LANの設定は終了です。お疲れさまでした。

困ったときは

ここでは本製品を設定するときの疑問や、トラブルの解決方法をご紹介します。また、本製品のその他のさまざまな設定に関しては、「ユーザーズ・マニュアル」を参照してください。「ユーザーズ・マニュアル」の参照方法は、以下の「ユーザーズ・マニュアルの見方」を参照してください。

マニュアルどおりに設定できないとき

インターネットにつながらないときや、エラー画面が表示されたときには、次の項目をご確認ください。

電源が入りません。	ACアダプタが本製品とコンセントにしっかり差し込んであるか確認してください。
「ブランチ ネットワーク・マネージャ」で設定できません。	機器が正しい場所に接続されていることを、7の「機器を接続しよう」を参照して確認してください。 Router/AP切替スイッチが適切な場所に入っているかどうか確認してください。 インターネットの設定をするときには、パソコンのIPアドレスが「自動取得」になっている必要があります。パソコンのIPアドレスの設定方法は、ユーザーズ・マニュアルの「インターネットにつなぐ設定をする」-「無線LANブロードバンドルータとして使用する」-「STEP2. ネットワークの設定」を参照してください。 セキュリティソフトウェアをご利用中の際は、一時停止または一時的にアンインストールしてください。一時停止またはアンインストールについては、セキュリティソフトウェアの取扱説明書を参照してください。 WEB設定画面より設定を行う際は、詳しい設定方法はユーザーズ・マニュアルの「インターネットにつなぐ設定をする」-「無線LANブロードバンドルータとして使用する」を参照してください。 設定後、すぐにインターネット接続できないときがあります。2~3分ほどお待ちいただいた後から再度確認してください。 本製品とパソコンの電源を入れ直してください。 設定中に「ユーザID」と「パスワード」を入力する手順を行ったときは、正しいユーザ名・パスワードが入力されているか確認してください。 ケーブルテレビやVDSLモデム等をご利用のときに、インターネット接続ができなかったときは、「http://www.planex.co.jp/pnm/」を参照いただき、設定方法を確認してください。 上記を行ってもうまくいかないときは、本製品を初期化してください。※初期化の方法は右記「初期化について」を参照してください。
ネットワーク・マネージャが止まったり、エラーがでて設定できません。インターネットにつながりません。	本製品とパソコンの電源を入れ直してください。 設定中に「ユーザID」と「パスワード」を入力する手順を行ったときは、正しいユーザ名・パスワードが入力されているか確認してください。 ケーブルテレビやVDSLモデム等をご利用のときに、インターネット接続ができなかったときは、「http://www.planex.co.jp/pnm/」を参照いただき、設定方法を確認してください。 上記を行ってもうまくいかないときは、本製品を初期化してください。※初期化の方法は右記「初期化について」を参照してください。
パソコンやゲーム機で、ネットワークの一覧が表示されません。	パソコンやゲーム機に無線LAN(WLAN、ワイヤレスLAN)のスイッチがあるときは、オンになっていることを確認してください。 再検索をお試しください。
パソコンやゲーム機で、ネットワークの一覧に「planexuser」が表示されません。	本製品と子機(パソコンなど)との間に距離があったり、障害物があるときは、障害物が無い所で本製品に近づいて、再度接続を行ってください。 電子レンジの電磁波によって、無線通信が妨害される恐れがあります。無線通信は電子レンジから離れて、再検索後、接続してください。
パソコンやゲーム機で、無線LANの接続ができません。	WEPキー(パスワード)が間違っている可能性があります。正しいWEPキーを設定してください。また本製品の工場出荷時のWEPキーを確認したときは、右記「工場出荷時の設定について」を参照してください。 ワイヤレスネットワークのIPアドレスを手動設定しているときは、自動取得にしてください。 古い無線LANの接続先が残っているときは削除してください。
802.11nで高速無線LAN通信を利用するとき	本製品は、無線LANの電波帯域が20MHz幅に初期設定されていますので、「Auto 20/40MHz」に変更してください。設定の変更については、ユーザーズ・マニュアルの「さまざまな使い方」-「無線LANの設定」-「詳細設定をする」を参照してください。
その他	「ブランチ ネットワーク・マネージャ」を使用するに、アクセスポイントモードでインターネット接続するときは、ユーザーズ・マニュアルの「インターネットにつなぐ設定をする」-「無線LANアクセスポイントとして使用する」を参照してください。 本製品を使ってインターネットに接続するときは、プロバイタなどから提供されているインターネット接続ツールは必要ありませんので、お使いのパソコンにインストールしないでください。 お使いのレンタル機器(ADSLモデムや回線終端装置など)についてわからないことがあるときは、その取扱説明書の記載を確認するか、その機器のお問合せ窓口へお問合せください。 以前に購入したブロードバンドルータを現在設置されているお客様は、そのブロードバンドルータを取り外して、本製品に入れ替えていただくことをお勧めします。

各部の名称

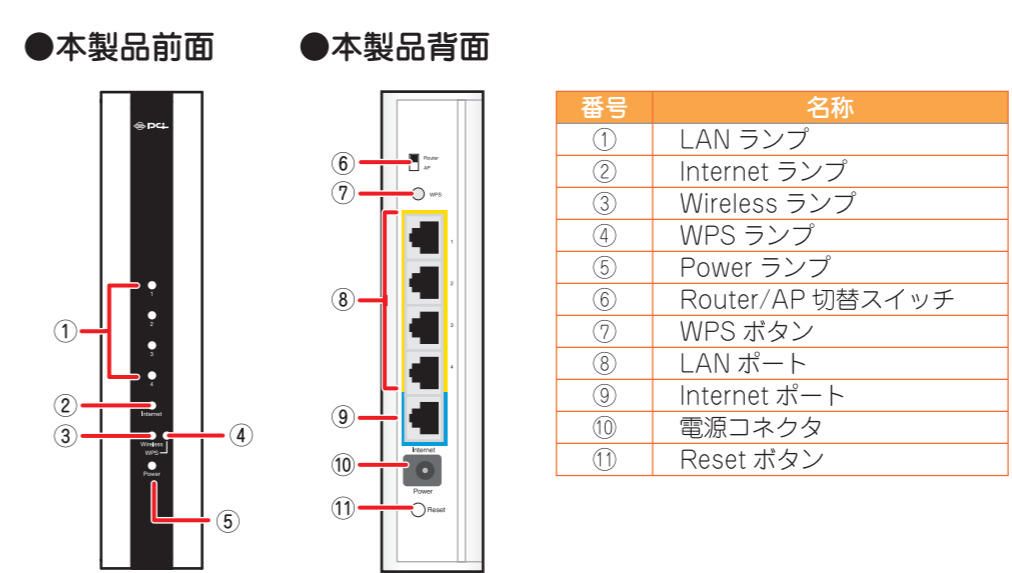

初期化について

! 初期化すると本製品の設定内容がすべて消去されます。初期化する前に必要な情報はメモなどに控えてください。

1. 本製品の電源がオンになっていることを確認します。
 2. Reset ボタンを 10 秒以上押します。
 3. 「Power」ランプが点滅したら、Reset ボタンから離します。
 4. しばらくそのままお待ちいただき、本製品が再起動したら、初期化の完了です。
- 初期化が完了しましたら、本紙の7からの手順を最初から行ってください。

工場出荷時の設定について

本製品の工場出荷時の設定内容は以下のとおりです。

ユーザ名 (ログイン ID)	admin
パスワード	password
IP アドレス	192.168.1.1 (ルータモード) 192.168.1.250 (アクセスポイントモード)
ネットワーク名 (SSID)	planexuser
ネットワーク認証	共有キー
データの暗号化	WEP (128bit)
キーのインデックス	1
WEP キー	本製品底面にあるラベル内の「WEP キー」を確認してください。 ※初期設定の WEP キーは半角英数の 13 文字となります。 ※WEP キーは製品ごとに異なります。 ※左記のラベルは実際のラベルと異なることがあります。

ユーザーズ・マニュアルの見方

本製品の設定に困ったときや、本紙以外の詳細な設定を行うときは、付属CD-ROM、またはWEB上のユーザーズ・マニュアルを参照してください。

付属 CD-ROM からマニュアルを見る

1. パソコンの CD/DVD ドライブに付属の CD-ROM をセットし、「マニュアルを読む」をクリックします。
2. ユーザーズ・マニュアルが表示されます。

! 表示されないときは「コンピュータ」(または「マイコンピュータ」)から CD-ROM の中を表示し、「AutoLoader.exe」アイコンをダブルクリックします。
Mac をご使用のときは デスクトップに表示された CD-ROM アイコンをダブルクリックして CD-ROM の中を表示し、「index」アイコンをダブルクリックすると「ユーザーズ・マニュアル」が表示されます。

WEB 上のマニュアルを見る

以下のホームページにアクセスしてください。
<http://www.planex.co.jp/support/download/router/mzk-wnh.shtml>

●ブランチコミュニケーションズ、PLANEX COMMUNICATIONS は、ブランチコミュニケーションズ株式会社の登録商標です。
●Microsoft および Windows は米国 Microsoft Corporation の米国およびその他の国における登録商標または商標です。
●Mac、Mac OS および Apple は、米国 Apple Computer, Inc の米国およびその他の国における登録商標または商標です。
●ニンテンドー DS、ニンテンドー DS Lite は、任天堂の登録商標です。
●ニンテンドー Wi-Fi コネクション、Nintendo Wi-Fi Connection は、任天堂の登録商標です。
●PSP「プレイステーション・ポータブル」は株式会社ソニー・コンピュータエンタテインメントの商標です。「プレイステーション」および「PSP」は同社の登録商標です。
●その他、記載されている会社名、商品名は各社の商標または登録商標です。
●ご注意：ご使用の際は必ず商品に添付された取扱説明書をお読みになり、正しく安全にご使用ください。