

1 各部の名称

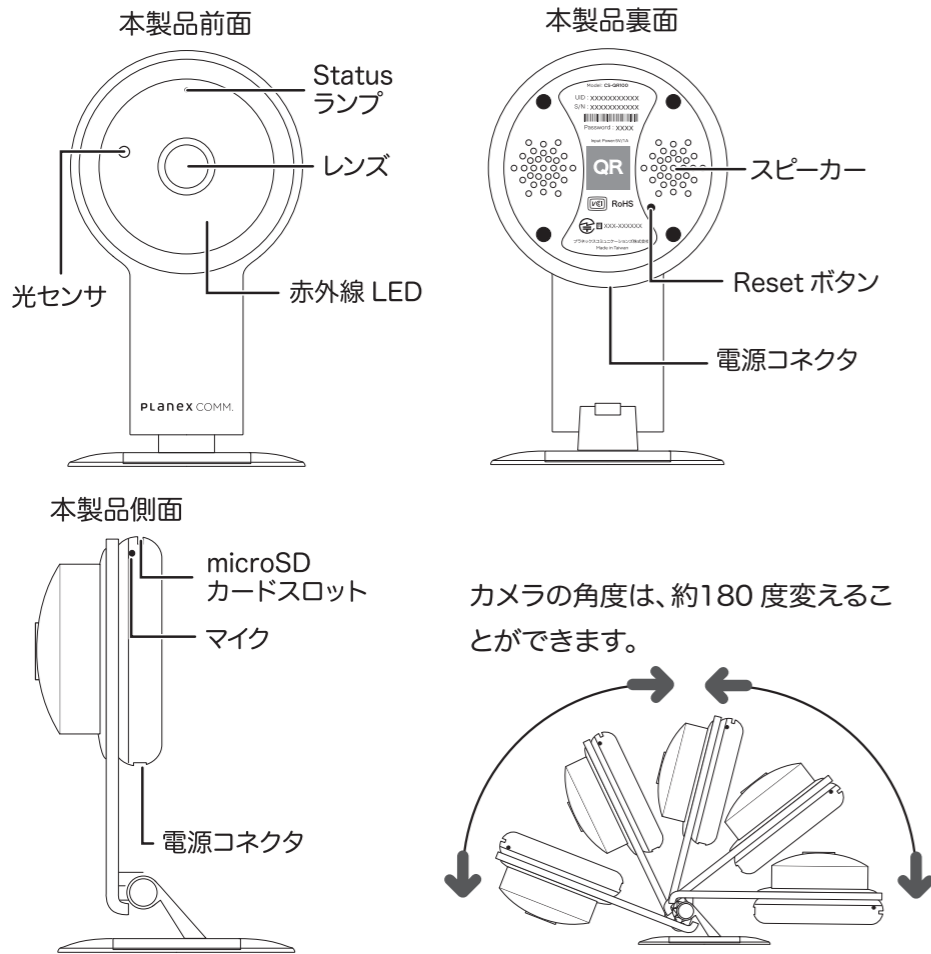

初期化方法

1. 本製品に電源が入っていることを確認します。
2. 本製品背面の Reset ボタンを 15 秒以上長押しして離します。
3. 20 秒程度で Status ランプが消灯します。
4. しばらくそのままお待ち頂き、本製品が再起動したら初期化の完了です。

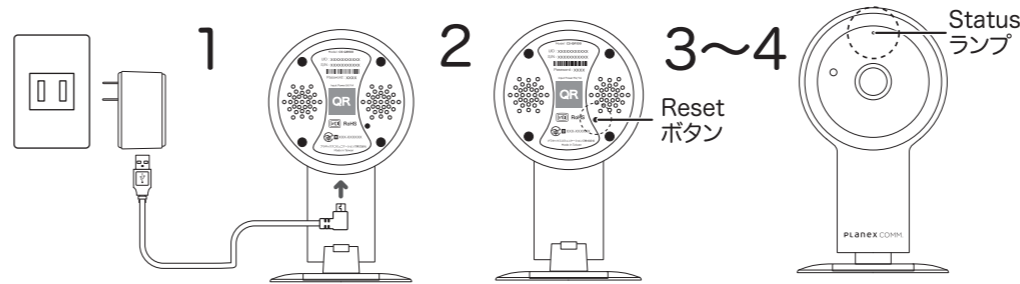

カメラの固定方法

1. スタンドの台座部分を回して取り外します。
2. 台座を付属の固定用ネジで天井や壁にしっかり固定します。
3. スタンドを元に戻します。カチッと音がするまで回してください。

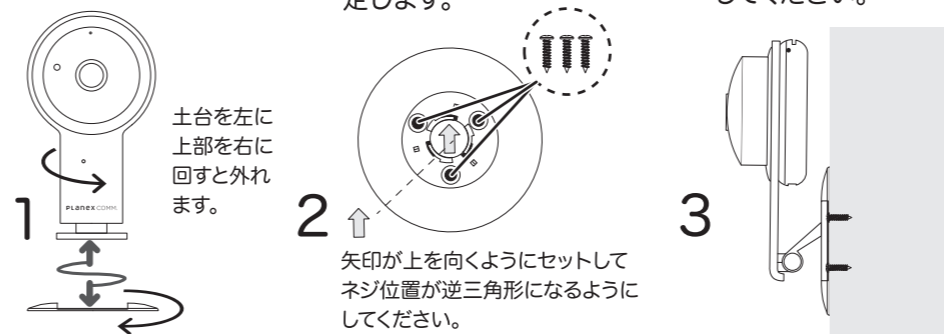

2 本体の電源を入れる

本製品背面の電源コネクタと AC アダプタを付属の電源用 USB ケーブルで接続し、AC アダプタをコンセントにつなぎます。

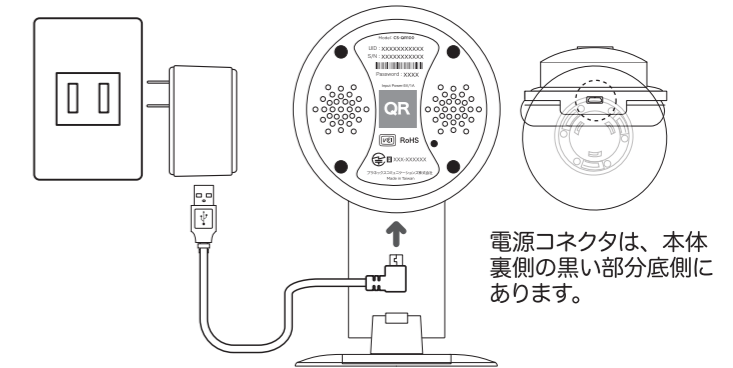

カメラの起動には、1 分半程度かかります。Status ランプがゆっくりな点滅に変われば起動完了です。

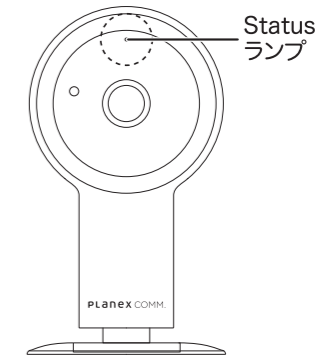

3 カメラとアプリの初期設定をする ※本製品はWPS 非対応です。スマートセットアップによる設定をおすすめします。

① アプリダウンロード

専用アプリ「スマカメ」を Play ストア / App Store で検索してインストールしてください。

カメラは電源を入れておきます。



② スマートセットアップ

「カメラの追加」画面の [スマートセットアップ] ボタンをタップします。

※ 2 台目以降は画面右上のメニューから「カメラの追加」を選択します。



③ スマホとカメラを接続

■Android の場合
近くにある設定可能なカメラが表示されるので、タップします。

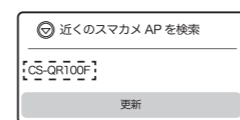

■iPhone の場合
一度「スマカメ」アプリを終了して、iPhone の無線 LAN 接続先をカメラ (下記の SSID) に変更した後、アプリに戻ってください。
SSID : CS-QR100F
パスワード : 12345678



※何度か更新を試しても対象のカメラが表示されない場合はカメラを初期化してください。

④ カメラ情報の入力

カメラの情報を入力して [OK] をタップしてください。

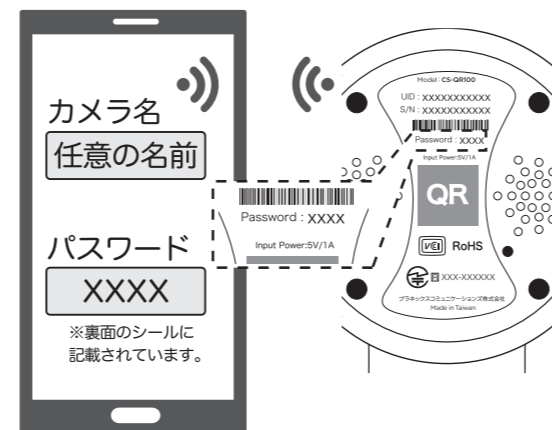

カメラ名 : 任意の名前を入力
パスワード : QR ラベルに記載の 4 桁のパスワードを入力

※パスワードがわからなくなった時は、カメラを初期化してください。ラベルに記載のパスワードに戻ります。

⑤ カメラを無線 LAN に接続する

カメラを接続する無線 LAN の情報を入力して、[OK] をタップしてください。

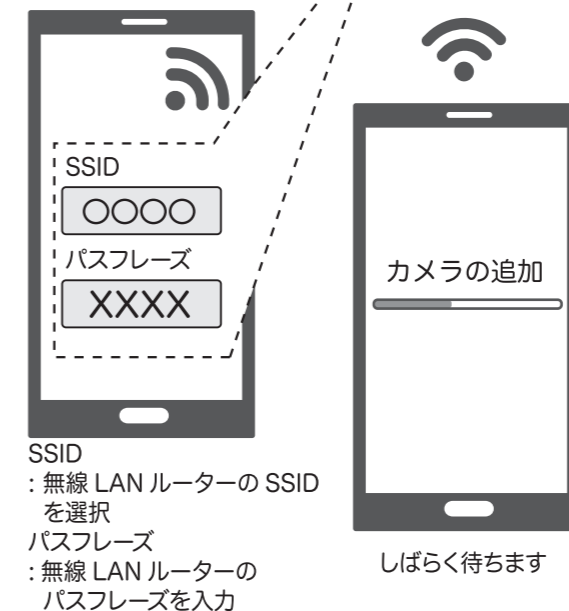

カメラの Status ランプが点灯に変わったら、カメラの接続は完了です。

※アプリの画面が切り替わっても Status ランプが点灯に変わらない場合は、⑤で入力する無線 LAN 設定の内容に注意して設定をやり直してください。

しばらく待ちます

⑥ 映像を見る



アプリの画面が切り替わって、カメラの映像が表示されたら設定完了です。

※表示されない場合は、スマートフォンが普段お使いの無線 LAN ルーター (SSID) に接続されているか、確認してください。