



# ユーザーズマニュアル

XGA対応高画質 7.1インチカラー液晶モニタ

## LCD-7CX

プラネックスコミュニケーションズ株式会社

Version:1.0 PMN-07-09-TN-LCD-7CX

### はじめに

●パッケージに次の付属品が含まれていることを確認してください。

- ユーザーズ・マニュアル(本紙)
- VGAケーブル
- LCD-7CX(本製品)
- 保証書(本紙に含む)
- ACアダプタ
- 安全に関する説明書(本紙に含む)
- ビデオケーブル

! 困ったときは、弊社ホームページ (<http://www.planex.co.jp/>) をご参照ください。

### 各部の名称とはたらき

#### ■本体正面

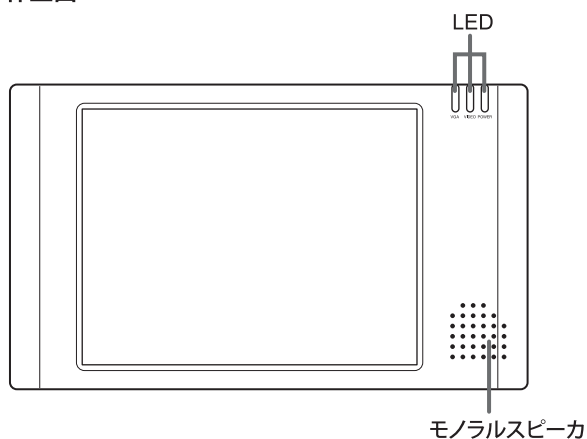

LEDの動作

POWER	緑点灯	電源オン
	消灯	電源オフ
VGA/VIDEO	点灯なし	入力信号なし
	緑点灯	入力信号正常時
	赤点灯	入力信号異常時

#### ■本体背面

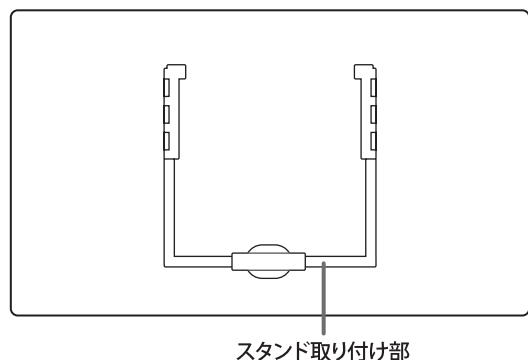

### 本製品の使い方

#### ■本体左側面

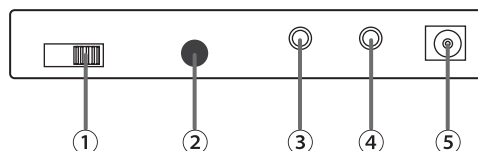

- ①モード切替スイッチ  
VGA/VIDEO/POWER OFFを切り替えます。
- ②スピーカーボリューム  
本体のスピーカーの音量を調整します。
- ③音声入力端子  
音声端子(ステレオ)を挿し込みます\*。  
\*本製品に搭載されているスピーカーはモノラルです。
- ④ヘッドフォン端子  
ヘッドフォン端子(ステレオ)を挿し込みます。
- ⑤電源入力端子  
付属のACアダプタを接続します。

#### ■本体右側面

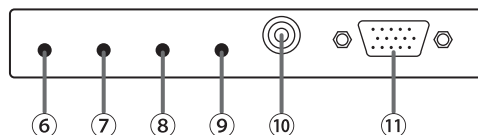

- ⑥MENUボタン  
OSD(オンスクリーンディスプレイ)メニューを表示します。
- ⑦UPボタン  
カーソルを上に移動、またはOSDメニューの設定値を調整(増加)します。
- ⑧DOWNボタン  
カーソルを下に移動、またはOSDメニューの設定値を調整(減少)します。
- ⑨EXITボタン  
OSDメニューを一つ前に戻します。
- ⑩ビデオ入力端子(RCA)  
ビデオ端子を挿し込みます。
- ⑪VGA入力端子  
VGA端子を挿し込みます。

#### ■スタンドの取り付け

- ①スタンドを矢印の方向に軽くつまんで、本体背面の収納時部分に装着します。

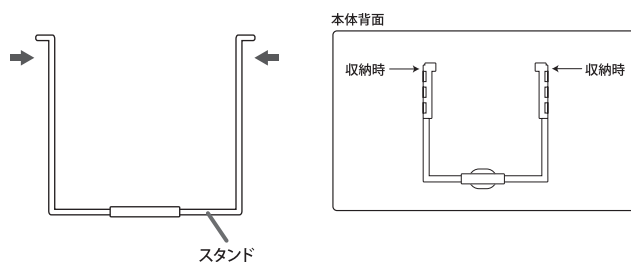

- ②スタンドを①のように軽くつまんだまま、希望の位置までスライドして手を離します。

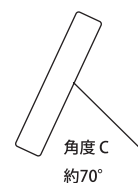
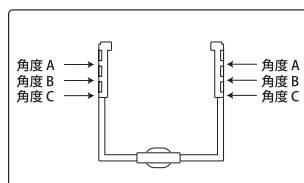

## ケーブルの接続とモードの切り替え

### ■ビデオケーブルを接続するとき

家庭用ゲーム機やDVDプレーヤなどのモニターとして使用することができます。

- ①ビデオケーブルを本体右側面のビデオ入力端子に挿し込みます。

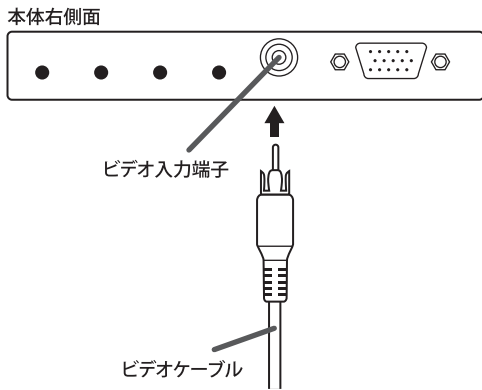

- ②本体左側面のモード切替スイッチをVIDEOモードに切り替えます。

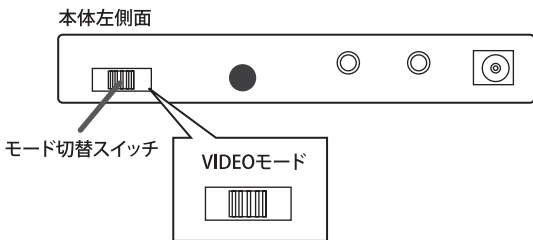

### ■VGAケーブルを接続するとき

パソコンなどのモニターとして使用することができます。

- ①ビデオケーブルを本体右側面のVGA入力端子に挿し込みます。

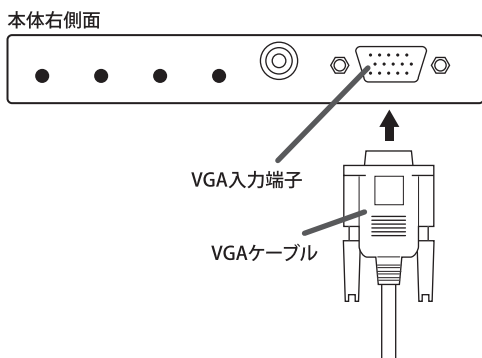

- ②本体左側面のモード切替スイッチをVGAモードに切り替えます。

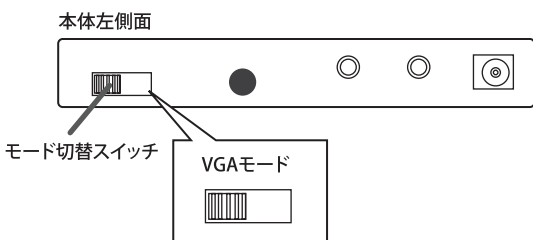

## OSDメニューについて

OSD(オンスクリーンディスプレイ)メニューから映像の詳細な調整ができます。

### 設定方法

「言語」の設定方法を例に説明します。

- ① MENUボタンを押して、OSDメニューを表示します。

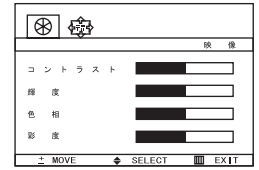

- ② UPボタンまたはDOWNボタンを押して、「OSD」設定メニューを表示します。

- ③ MENUボタンを押します。

- ④ UPボタンまたはDOWNボタンで「言語」を選び、MENUボタンを押します。

- ⑤ UPボタンまたはDOWNボタンで目的の言語を選びます。

以上で設定の終了です。EXITボタンを押して、OSDメニューを消します。

### OSDメニューリスト

#### ■映像

(VGAモードのとき)

項目	機能
コントラスト	白と黒の幅を(強調)調整します。
輝度	画面の明るさを調整します。
水平位置	画面の水平位置を調整します。
垂直位置	画面の垂直位置を調整します。
クロック	縦縞ノイズが発生する場合調整します。
フェイズ	横縞ノイズが発生する場合調整します。
カラー調整	ホワイトバランスを調整します。
オート	自動調整機能です。

(VIDEOモードのとき)

項目	機能
コントラスト	白と黒の幅を(強調)調整します。
輝度	画面の明るさを調整します。
色相	色合いを調整します。
彩度	色の濃さを調整します。
シャープネス	輪郭の強弱を調整します。
色温度	色温度を調整します。
映像モード	映像モードを調整します。

#### ■OSD

項目	機能
言語	OSDメニューの表示言語を選択します。
水平位置	画面の水平位置を調整します。
垂直位置	画面の垂直位置を調整します。
持続期間	OSDメニューが自動で消えるまでの時間を調整します。
透明度	OSDメニュー画面の透明度を調整します。
情報	BIOSバージョンなどを表示します。
工場出荷時	設定を工場出荷時に戻します。

## 必ずお読みください

### ご注意

- 本製品の故障・誤作動・不具合・通信不良、停電・落雷などの外的要因、第三者による妨害行為などの要因によって、通信機会を逃したために生じた損害などの純粋経済損失につきましては、当社は一切その責任を負いかねます。
- 通信内容や保持情報の漏洩、改ざん、破壊などによる経済的・精神的損害につきましては、当社は一切その責任を負いかねます。
- ハードウェア、ソフトウェア、外観に関しては、将来予告なく変更されることがあります。
- 本製品内部のソフトウェア（ファームウェア）更新ファイル公開を通じた修正や機能追加は、お客様サービスの 일환として随時提供しているものです。内容や提供時期に関する保証は一切ありません。
- 輸送費、設定、調整、設置工事などは、お客様負担となります。
- 本製品は日本国内仕様であるため、別途定める保証規定は日本国内でのみ有効です。

### 著作権等

- 本ユーザーズ・マニュアルに関する著作権は、プラネックスコミュニケーションズ株式会社へ独占的に帰属します。プラネックスコミュニケーションズ株式会社が事前に承諾している場合を除き、形態及び手段を問わず、本書の記載内容の一部、または全部を転載または複製することを禁じます。
- 本ユーザーズ・マニュアルの作成にあたっては細心の注意を払っておりますが、本ユーザーズ・マニュアルの記述に誤りや欠落があった場合もプラネックスコミュニケーションズ株式会社はいかなる責任も負わないものとします。
- 本ユーザーズ・マニュアルの記述に関する、不明な点や誤りなどお気づきの点がございましたら、弊社までご連絡ください。
- 本ユーザーズ・マニュアルおよび記載内容は、将来予告なく変更されることがあります。

## 本製品を安全にご利用いただくために

本製品のご利用に際して、以下の警告および注意をご読みいただき必ずお守りください。これらの事項が守られないとき、「感電」「火災」「故障」などが発生する場合があります。

これによって本製品を利用される方が負傷されたり死亡につながる恐れがあります。また、万一「発火」「発煙」「溶解」などが発生した場合には速やかに本製品の利用を中止し、弊社サポートセンターへ連絡するようお願いいたします。



### 警告

#### ■ 設置及び保管に関して

- 動作環境範囲外で本製品をご利用にならないでください。  
範囲外の温度や湿度の環境でご利用になることで、感電、火災などの発生、または製品の誤作動、故障などの原因となる恐れがあります。
- 直射日光の当たる場所や暖房器具の近くで本製品をご利用にならないでください。  
本製品が加熱することで、感電、火災などの発生、または製品の誤作動、故障などの原因となる恐れがあります。
- 温度変化の激しい場所で本製品をご利用にならないでください。  
動作範囲内の温度であっても温度変化が激しい場所でご利用することで、結露などが原因で感電、火災などの発生、または製品の誤作動、故障などの原因となる恐れがあります。
- 本製品の近くに液体が入った容器を置かないでください。  
本製品に液体がこぼれることで、感電、火災などの発生、または製品の誤作動、故障などの原因となる恐れがあります。
- コンピュータの取り付け口に異物などが混入しているときは取り除いてください。  
コンピュータの取り付け口に異物が混入した状態で本製品を取り付けることで、感電、火災などの発生、または製品の誤作動、故障などの原因となる恐れがあります。
- 本製品を分解、改造しないでください。  
本製品を分解または改造することで、感電、火災などの発生、または製品の誤作動、故障などの原因となる恐れがあります。また改造は法律で禁止されています。

#### ■ 取り扱いに関して

- 高温に注意してください。  
本製品の使用中は高温になっている恐れがあります。不用意に触ると火傷の恐れがあります。
- 湿気やほこりの多いところに保管しないでください。  
湿気やほこりの多いところに保管することで、感電、火災などの発生、または製品の誤作動、故障などの原因となる恐れがあります。
- 本製品を重ねて設置しないでください。  
本製品を重ねて設置することで製品が加熱し、感電、火災などの発生、または本製品の誤作動、故障などの原因となる恐れがあります。
- 振動の多い場所や不安定な場所で本製品をご利用にならないでください。  
振動の多い場所や不安定な場所で本製品をご利用になることで、本製品の落下、誤作動、故障などの原因となる恐れがあります。
- 静電気に注意してください。  
本製品は精密機器です。静電気の影響によって、製品の誤作動、故障などの原因となる恐れがあります。本製品を取り付ける際は、コネクタや取り付け部分を触れないなどの注意をしてください。
- 落下や衝撃に注意してください。  
本製品に落下や衝撃を与えることで、感電、火災などの発生、または製品の誤作動、故障などの原因となる恐れがあります。

#### ■ その他

- 本製品は日本国内でご利用ください。  
本製品は日本の国内法のもとで利用可能な製品です。海外での利用はできません。また、本製品ご利用の際は各地域の法令や政令などによって利用の禁止や制限がなされていないかご確認ください。
- ご利用のコンピュータのデータのバックアップを取得してください。  
本製品のご利用にかかわらず、コンピュータのデータのバックアップを定期的に取得してください。万一不測の事態が発生し不意なデータの消失や復旧が不可能な状態に陥ったとき回避策になります。なお、本製品のご利用に際してデータ消失などの障害が発生しても、弊社では保証いたしかねることをあらかじめご了承ください。

## 保証規定

この保証規定は、お客様がこの規定に同意頂けない場合、ご購入の製品を使用することなく販売店または弊社にご返却ください。

プラネックスコミュニケーションズ(株)は、本製品についてご購入日より本保証書に記載の保証期間を設けております。本製品は人命に関わる医療機器等の用途、または金融等の用途には使用しないで下さい。高い信頼性が求められる用途に使用する場合にシステム等の故障等の処置に万全を期してください。その場合、その結果に対しての損害賠償責任について弊社は負担いたしません。本製品付属の取扱説明書などに従った正常な使用状態の下で、万一保証期間内に故障・不具合が発生した場合、本保証規定に基づき無償修理・交換対応を行います。ただし、次のような場合には保証期間内であっても有償修理となります。

- 本保証書がない場合。
- 本保証書に、ご購入日・お名前・ご購入代理店印の記入がない場合、または字句が改ざんされている場合。
- 取扱いの誤り、または不当な改造や修理を原因とする故障及び損傷。
- ご購入後の輸送・移動・落下による故障及び損傷。
- 火災、地震、落雷、風水害、ガス害、塩害、異常電圧およびその他の天変地異など、外部に原因がある故障および損傷。
- 他の機器との接続に起因する故障・損傷。

### 初期不良交換

保証期間発生日より1ヶ月以内の故障に関しては、初期不良交換サービスの対象となります。お客様より初期不良である旨申告していただき、弊社がその申告現象を確認した場合に限り、初期不良品として新品と交換いたします。ただし、検査の結果、動作環境や相性を起因とする不具合であった場合には、初期不良交換サービス対象とはなりません。また、当サービスをご利用頂くには、お買い上げ商品の全ての付属品が揃っていることが条件になります。

### ◎初期不良・修理の手順(センドバック方式)

弊社では、センドバック(先に修理依頼品をお送りいただき、弊社より修理完了品をご返却する)方式による修理対応を行っております。

- 本製品に故障・不具合が発生した場合、弊社サポートセンターまでご連絡ください。お送り先をご案内させていただきます。  
プラネックスコミュニケーションズ(株) サポートセンター  
フリーダイヤル: 0120-415-977  
FAX: 03-5766-1615  
<http://www.planex.co.jp/support/repair/>
- ご案内に従って修理依頼品を弊社リペアセンターまでお送りください。  
(誠に勝手ながら、リペアセンターへお送りいただく際の送料はお客様のご負担をお願いいたします)
- 当該初期不良・修理品の到着後、初期不良の場合は交換品、修理の場合は修理完了品をお送りいたします。

### 免責事項

- お客様がご購入された製品について、債務不履行または不法行為に基づく損害賠償責任は、当該製品の購入代金を限度と致します。
- お客様がご購入された製品について、隠れた瑕疵があった場合は、無償にて当該瑕疵を修理または瑕疵の無い製品に交換いたします。
- お客様及び第三者の故意または過失と認められる本製品の故障・不具合の発生につきましては、弊社では一切責任を負いません。
- 本製品の使用及び不具合の発生によって、二次的に発生した損害(事業の中断及び事業利益の損失、記憶装置の内容の変化、消失等)につきましては、弊社では一切責任を負いません。
- 本製品に装着することにより他の機器に生じた故障・損傷について、弊社では本製品以外についての修理費等は一切保証致しません。

※本保証書は日本国内においてのみ有効です。 This warranty is valid only in Japan.

## 保証書

● 弊社の保証規定を必ずご覧ください。 ●

保証期間 Warranty	西暦 年 月 日より 1年間
製品名 Product Name	XGA対応高画質 7.1インチカラー液晶モニタ
型番 Product No.	LCD-7CX
製造番号 Serial No.	

フリガナ	
会社名	
部署名	
フリガナ	
お名前	
フリガナ	
ご住所	〒□□□-□□□□ 都府 道県
TEL	— — 内線
FAX	— —
メールアドレス	

ご購入代理店名 所在地	
----------------	--

### ■お問い合わせ先について

製品についてのご質問は、弊社サポートセンターまでお問い合わせください。  
<お問い合わせフォーム> <http://www.planex.co.jp/support/techform/> 受付:24時間  
<フリーダイヤル> 0120-415-977 受付:月~金曜日、10~12時、13~17時  
※祝祭日および弊社指定の休業日を除く  
<FAX> 03-5766-1615 受付:24時間  
<ユーザー登録> <http://www.planex.co.jp/user/>  
その他、最新情報などについては弊社ホームページをご利用ください。  
<http://www.planex.co.jp/>

## 仕様

型番	LCD-7CX
インターフェース	
映像入力	VGA、VIDEO (NTSC)
音声入力	ステレオミニジャック
音声出力	ステレオミニジャック
スピーカ	内蔵モノラル(0.8W)
ハードウェア	
液晶	7.1型カラー
画素数	1024×768
サポート解像度	640×480、800×600、1024×768 VIDEO (NTSCコンポジット)
LED	POWER、VIDEO、VGA
電源	DC12V
消費電力	約10W
外形寸法	224 (W) × 132 (H) × 32 (D) mm
重量	約600g
動作時環境	温度:0~40℃ 湿度:20~80% (結露なきこと)
取得承認規格	VCCI Class B
その他	
保証期間	1年間

### ■注意事項

- ※VGAとVIDEO入力は同時に表示することはできません。
  - ※一部のVGA出力機器では、周波数やクロックの値がVGA規格にそっていない場合があります。そのような機器は本製品では正常に表示されません。また、他のモニタで表示可能な場合でも本製品では表示できない機器が存在します。あらかじめご了承ください。
  - ※音声出力はL/R合成されモノラルになります。
  - ※製品仕様は予告無く変更する場合があります。あらかじめご了承ください。
- 最新情報は、弊社ホームページ (<http://www.planex.co.jp>) を参照ください。

## 技術的なお問い合わせ・修理に関するお問い合わせ

### ■サポートQ&A情報 (FAQ、よくある質問と答え)

ご質問の前に、まずサポートQ&A情報をご覧ください。お問い合わせの情報が掲載されているかお確かめください。

<http://faq.planex.co.jp/>

### ■Q&Aコミュニティサイト

ネットワーク機器、インターネットの基本的なことがわからない・・・でも、人に聞くのはちょっと恥ずかしい。お互いの知識を出し合って問題を解決するQ&Aコミュニティ「OKWeb Community」です。

<http://community.planex.co.jp/>

### ■オンラインマニュアル

最新版のマニュアルを参照できます。

<http://www.planex.co.jp/support/instlanj.shtml>

製品購入後のご質問は、弊社サポートセンターまでお問い合わせください。

〈お問い合わせフォーム〉

<http://www.planex.co.jp/support/techform/>

[受付:24時間]

〈電話〉

**フリーダイヤル: 0120-415-977**

[受付:月~金曜日、10~12時、13~17時] \*祝祭日および弊社指定の休業日を除く

〈FAX〉

**ファクス番号: 03-5766-1615** [受付:24時間]

### お問い合わせ前のお願ひ

サポートを円滑に行うため、お問い合わせ前に以下のものをご用意ください。お客様のご協力をお願いいたします。

- 弊社製品の製品型番とシリアルナンバー
- ご使用のコンピュータの型番とオペレーティングシステム名 (Windows Vista/XP など)
- ご使用のネットワークの環境 (回線の種類やインターネットサービスプロバイダ名など)
- ご質問内容 (現在の状態、症状など。エラーメッセージが表示されている場合はその詳細を書きとめてください)

## プラネックスコミュニケーションズ株式会社

- プラネックスコミュニケーションズ、PLANEX COMMUNICATIONSは、プラネックスコミュニケーションズ株式会社の登録商標です。
- その他、記載されている会社名、商品名は各社の商標または登録商標です。
- ご注意:ご使用の際は商品に添付されたマニュアルをお読みになり、正しく安全にご使用ください。

## MEMO