

はじめに

●パッケージに次の付属品が含まれていることを確認してください。

- ユーザーズ・マニュアル(本紙)
- BT-07AHS-BK/RD/BL(本製品)
- USB ケーブル(充電用)
- イヤーピース(大 / 中 / 小)
- 安全に関する説明書 / 保証書

※パッケージ内容に破損または欠品があるときは、販売店または弊社テクニカルサポートまでご連絡ください。

●別途ご用意ください。

- Bluetoothが利用できる機器(携帯電話またはパソコン)
- お使いの機器のマニュアル

! 携帯電話の対応情報や困ったときのFAQはWEB上に掲載されています。

プラネックス BT-07AHS で 検索

携帯電話から確認するときは、右記のQRコードを読み込んでください。

(<http://www.planex.co.jp/mobile/>)



本製品の使い方

●イヤーピースのサイズを選びます。

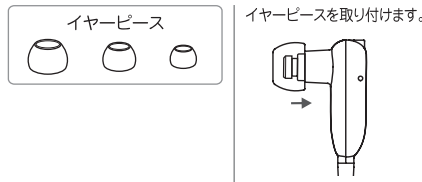

●ヘッドホンを耳に装着します。

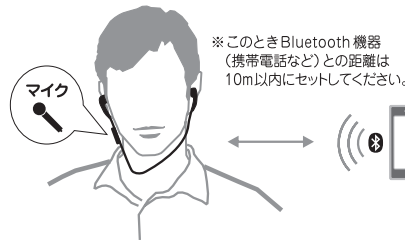

各部の名称

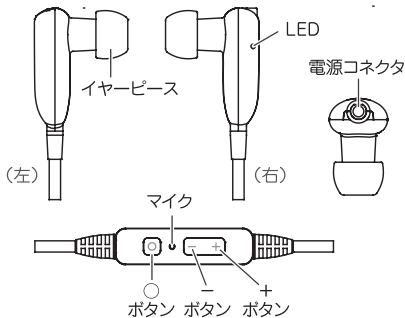

電源をオンにする / オフにする

●電源オン
「○」ボタンを約2秒長押しします。
LEDが3回青く点滅します。
(徐々に高くなるピープ音が鳴ります)

●電源オフ
「○」ボタンを約2秒長押しします。
LEDが3回赤く点滅します。
(徐々に低くなるピープ音が鳴ります)

※電源オフのあとに、すぐに電源オンにするときは5秒程度経ってからオンにしてください。

本製品を充電する

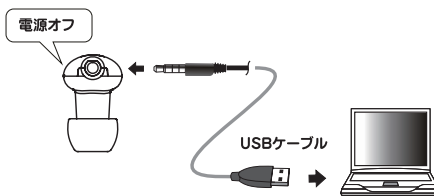

- 1 本製品の電源をオフにします。
- 2 付属のUSBケーブル(充電用)を、本製品の充電コネクタに接続します。
- 3 付属のUSBケーブル(充電用)を、パソコンのUSBポートに接続します。
▼
本製品のLEDが赤く3回点滅し、点灯します。
- 4 本製品のLEDが消えると充電完了です。USBケーブルを取り外します。

! ご購入時は充電されていません。初回は4時間以上充電してから使用してください。
・本製品に充電ケーブル(充電用)を接続し、すぐに(赤く点滅時)ケーブルを抜くと電源がオンになります。そのときは電源をオフにしたあと、充電を行ってください。
・充電中は本製品を使用しないでください。
・USBハブ等を使用すると正常に充電されないことがあります。

接続する(ペアリング)

本製品を使用する前に、本製品とiPhoneや携帯電話、パソコンの接続を行います。

●iPhoneと接続する

- 1 本製品の電源をオフにします。
電源がオフのときはLEDが消灯します。
- 2 本製品のLEDが青色と赤色に交互点滅するまで、本製品の「○」ボタンを約7秒押し続けます。
▼
本製品が接続モード(ペアリング)に入ります。
(「ポポッ」と音が鳴ります)



- 3 iPhoneのトップメニューより、「設定」→「一般」→「Bluetooth」をタッチします。

- 4 Bluetooth機能を「オン」にします。

メモ ・ペアリングを行う機器との間隔を10cm~1m以内にして、障害物がない状態にしてください。

- 5 検出されたBluetooth機器リストの中から「BT-07AHS」をタッチします。



- 6 「BT-07AHS」の右横の表示が、「接続されました」と切り替わったことを確認します。



以上で接続の完了です。

メモ ・エラーなど表示され接続できないときは、手順1からやり直してください。
・本製品がBluetooth機器リストに検出されないときは、Bluetooth機能を「オフ」→「オン」にして、再検索してください。

●携帯電話と接続する

- 1 本製品の電源をオフにします。
電源がオフのときはLEDが消灯します。
- 2 本製品のLEDが青色と赤色に交互点滅するまで、本製品の「○」ボタンを約7秒押し続けます。
▼
本製品が接続モード(ペアリング)に入ります。
(「ポポッ」と音が鳴ります)



- 3 携帯電話のBluetooth機能をオンにして、Bluetooth機器の検出操作をします。

メモ ・携帯電話のBluetooth機能を操作する方法は、お手持ちの携帯電話の取扱説明書を参照してください。
・ペアリングを行う携帯電話との間隔を10cm~1m以内にして、障害物がない状態にしてください。

- 4 検出されたBluetooth機器リストの中から「BT-07AHS」を選びます。

LED(ランプ)の動作

スタンバイモード(待機中)	約3秒間に1回青く点滅します。
通話モード(通話中)	約5秒間に1回青く点滅します。
ミュージックモード(再生中)	約4秒間に1回青く点滅します。
バッテリー不足	約30秒毎に2回赤く点滅します。
充電モード(充電中)	赤く3回点滅後、点灯します。
電源オフ/充電完了	消灯します。

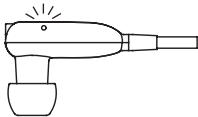

ボタンの動作

ボタン名	押下時	約2秒長押し時	約7秒長押し時
○	再生/一時停止 電話を受ける 電話を切る	電源オン/オフ 着信拒否	ペアリング
+	ボリューム(+)	曲送り	-
-	ボリューム(-)	曲戻し	-
○ and +	ミュート	-	-
+ and -	リダイヤル/停止	-	-
○ and -	ボイスダイヤル	-	-

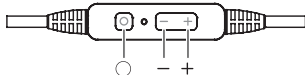

- 5 携帯電話にBluetoothバスキー(パスワード)入力画面が表示されたら、「1234」を入力します。

 Bluetooth 機器によっては Bluetooth バスキーが表示されずに自動的に接続するものもあります。そのときは手順 7 に進んでください。

- 6 携帯電話の画面に接続プロファイルの選択が表示されたときは、「オーディオプロファイル」と「ハンズフリープロファイル」を選びます。

- 7 携帯電話の画面に、「接続しました。」や「接続中」などと表示されることを確認します。

以上で接続の完了です。

 エラーなど表示され接続できないときは、手順 1 からやり直してください。
 ・機器によっては自動的に接続するものもあります。
 ・音楽、動画の再生機能と、電話機能の両方を使用したいときは、「オーディオプロファイル」と「ハンズフリープロファイル」を選択する必要があります。お使いの機種が対応しているか確認したいときは WEB 上の対応情報を参照してください。
 ・本製品が Bluetooth 機器リストに検出されないときは、再検索してください。

●パソコンと接続する

ここでは弊社製品「BT-MicroEDR1X」または「BT-MicroEDR2X」を使って、本製品に接続するご紹介いたします。
 ※「BT-MicroEDR1X」または「BT-MicroEDR2X」を別途ご用意ください。

- 1 BT-MicroEDR1X/BT-MicroEDR2Xのドライバ・ユーティリティをパソコンにインストールします。

- 2 本製品の電源をオフにします。電源がオフのときはLEDが消灯します。

- 3 本製品のLEDが青色と赤色に交互点滅するまで、本製品の「○」ボタンを約7秒押し続けます。



本製品が接続モード(ペアリング)に入ります。(「ポポッ」と音が鳴ります)

 ペアリングを行う機器との間隔を 10cm~1m 以内にして、障害物がない状態にしてください。

- 4 パソコン画面右下のタスクトレイの「Bluetooth Manager」アイコンをダブルクリックします。

- 5 「エクスプレスモード」を選択し、「次へ」をクリックします。

- 6 検出されたBluetooth機器リストの中から「BT-07AHS」を選び、「次へ」をクリックします。

- 7 「対象デバイスを認証しますか?」と表示されますので、「はい」をクリックします。

- 8 Bluetooth機器が一覧に登録されたことを確認し、設定画面右上の[X]をクリックして画面を閉じます。

以上で接続の完了です。

 ※オーディオソフトウェアを使って音楽や動画を視聴するときは、オーディオデバイスの設定で本製品を指定してください。
 ※本製品が Bluetooth 機器リストに検出されないときは、再検索してください。
 ※エラーなど表示され接続できないときは、手順 1 からやり直してください。
Skype を使用する時
 ※手順 5 で「カスタムモード」を選び、本製品を選択後、「ハンズフリー」で接続してください。
 ※Skype 側のオーディオ設定で本製品を指定しても音が鳴らないときは、「ツール」→「設定」→「詳細」→「詳細設定」→「他のプログラムからの Skype へのアクセスを管理」にて、Skype との連携を許可してください。

音楽を聴く

iPhoneや携帯電話のオーディオ機能、パソコンのオーディオソフトウェアを使って、音楽を視聴します。本製品の操作を以下に説明します。

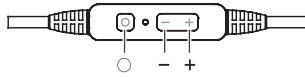

●音楽を再生する / 一時停止する

「○」ボタンを1回押します。

●音量を調節する

・ボリュームを上げるときは「+」ボタンを1回押します。
 ・ボリュームを下げるときは「-」ボタンを1回押します。
 ※スピーカーから「ピー」とやや長めの高い音が鳴ったときは、音量が最大/最小です。

●音楽を停止する

「+」ボタンと「-」ボタンを同時に押します。

●曲送りする

「+」ボタンを約2秒長押しします。

●曲戻しする

「-」ボタンを約2秒長押しします。



・音楽の再生方法をステレオで聴くときは、接続プロファイルで「A2DPプロファイル」を指定してください。
 ※お使いの機器によっては自動的に「A2DPプロファイル」で接続するものもあります。
 ※「A2DPプロファイル」に対応していない機器は、モノラルで再生されます。
 ・機種によっては曲送り/曲戻しの操作が使用できない場合があります。詳しくはWEB上の対応情報を参照してください。
 ・音楽や動画を再生中に着信があったときは、音楽や動画が停止します。電話を受ける操作は本製品で行うこともできます。

電話機能を使う

iPhone や携帯電話と接続した本製品の操作を説明します。

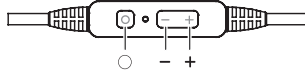

●電話を受ける

呼び出しを確認したあとに、「○」ボタンを1回押します。

「プッ」と音が鳴り、通話が可能になります。

●音量を調節する

・ボリュームを上げるときは「+」ボタンを1回押します。
 ・ボリュームを下げるときは「-」ボタンを1回押します。
 ※スピーカーから「ピー」とやや長めの高い音が鳴ったときは、音量が最大/最小です。

●電話を切る

「○」ボタンを1回押します。

「プッ」と音が鳴り、電話が切れます。

●着信拒否する

呼び出し音が鳴っている間に、「○」ボタンを約2秒長押しします。

「ポーツ」と音が鳴り、着信を拒否します。

●ミュートにする

通話中に「○」ボタンと「+」ボタンを同時に押します。

「ピツ」と鳴ったあと、マイクがオフになります。※ミュート中は「ポーポー」と音が鳴ります。※ミュートを解除するときは、「○」ボタンと「+」ボタンを同時に押します。

●リダイヤルする

「+」ボタンと「-」ボタンを同時に押します。

「ブーツ」と音が鳴り、最後にかけた相手にリダイヤルします。
 ※「ハンズフリープロファイル」接続時のみ操作が可能です。
 ※機種によっては動作が異なる場合があります。詳しくはWEB上の対応情報を参照してください。

●音声ダイヤル

※機種によっては動作が異なる場合があります。詳しくはWEB上の対応情報を参照してください。

- 1 携帯電話に、音声ダイヤル設定をしたアドレスを登録します。

- 2 「○」ボタンと「-」ボタンを同時に押して、「ポツ」と音が鳴ることを確認します。

- 3 携帯電話が音声ダイヤル設定画面に切り替わったら本製品のマイク部分に、登録したアドレスの名前を発音します。

自動ダイヤルをオンにしているときは、自動的に発信されます。

●通話先を切り替える

通話先を本製品に切り替えるときは、携帯電話側から切り替えの操作をしてください。

仕様

Bluetooth部仕様	
バージョン / 出力クラス	Bluetooth® ver.2.1+EDR / Class 2
通信方式	FHSS(周波数ホッピング方式)
周波数帯域	2.4GHz(2,402~2,480MHz)
通信距離	最大10m
サポートプロファイル	A2DP(アドバンスド オーディオ ディステリビューションプロファイル)、AVRCP(オーディオ ビデオリモートコントロール プロファイル)、HFP(ハンズフリープロファイル)、HSP(ヘッドセット プロファイル)
サポートコンテンツ保護 SCMS-T方式	
イヤホン部	
型式	密閉ダイナミック型
再生周波数帯域	20Hz~20KHz
イヤホン感度	83~89dB/mW
インピーダンス	24~36Ω DCR
DAC S/N 比	95dB
ADC S/N 比	79dB
全高調波歪み+ノイズ	0.1%
ドライバーユニット口径	6.0φ
マイク部	
型式	エレクトレットコンデンサー型
有効周波数帯域	50Hz~10KHz
指向特性	全指向性
ハードウェア仕様	
LED	Power/Link
リモコン操作	再生 一時停止、停止 曲送り、曲戻し
バッテリー	
内蔵リチウムイオンバッテリー DC3.7V 60mAh	
充電時間	約60分
駆動時間	最長 約2.5時間
待受時間	最長 約90時間
駆動時消費電流	25mA未満
待機時消費電流(電源オフ時)	1mA未満
外形寸法(イヤホン部)	約 30.6(W)×23.2(H)×14(D)mm
ケーブル長	約 52cm
重量	約 13g
動作環境	温度:-10~50℃、湿度:10~90%(結露なきこと)
保存環境	温度:-20~60℃、湿度:10~90%(結露なきこと)
その他	
保証期間	1年間

■注意事項
 ※通信距離、通話時間、待機時間、充電時間は環境に依存します。
 ※ペアリングされた機器によっては一部の携帯電話や機器によって入る場合があります。
 ※都道府県によっては条例で運転中のヘッドセットの使用が制限されていることがあります。詳しくは所管の警察署などへご確認ください。
 ※Bluetooth対応機器やパソコンによりヘッドセットとして使用できない場合があります。パソコンで使用する場合には、弊社のBluetoothアダプタ(別売)と併せてご利用ください。
 ※携帯電話はハンズフリープロファイルでペアリングしてご利用ください。なお携帯電話によりハンズフリーが使用できない場合があります。詳しくは弊社ホームページで対応機種をご確認ください。
 ※内蔵バッテリーの交換はできません。
 ※製品の仕様及び外観は改良のため予告なく変更する場合があります。あらかじめご了承ください。
 最新情報は、弊社ホームページ (<http://www.planex.co.jp/>) を参照ください。

●プランネックスコミュニケーションズ、PLANEX COMMUNICATIONSは、プランネックスコミュニケーションズ株式会社の登録商標です。
 ●BluetoothはBluetooth SIG,INC.の登録商標であり、プランネックスコミュニケーションズはライセンスに基づき使用しています。
 ●その他、記載されている会社名、商品名は各社の商標または登録商標です。
 ●※注：ご使用の際は必ずユーザーマニュアルをお読みになり、正しく安全にご使用ください。